

Elan Deluxe

INHOUD

Waarom Falcon	4-5	Classic FX	37
Keukenstijlen	6-23	Nexus SE	38
Kookprestaties	16-17	Nexus Steam	39
Informatie	18-25	Leckford Deluxe	40
Classic	28	Esprit	41
Classic Deluxe	29	1092 Continental	42
Infusion	30	900S	43
Kitchener	31	Deluxe	44
Elan Deluxe	32	Mercury	45
Elise	33	Afzuigkappen	47-49
Professional+	34	Achterwanden	49-50
Nexus	35	Kookplaat gegevens	50
Professional+ FX/FXP	36	Algemene informatie	50

Waarom FALCON?

Met een Falcon fornuis wordt uw keuken het hart van uw huis. Dit is slechts één van de redenen waarom u, in Europa, een Falcon fornuis kunt vinden in meer woningen dan welk ander merk ook.

Waarom Falcon? Mocht het feit dat onze fornuizen worden geproduceerd door de uitvinder van 's werelds eerste fornuis niet voldoende zijn, bladert u dan door onze catalogus en bekijk onze uitgebreide productenreeks en -variëaties.



01

Stijl en keuze.

U heeft de keuze uit een ruim producten assortiment zodat u uw fornuis exact kunt afstemmen op uw behoeften wat betreft kookwijze, kwaliteit, stijl en kleur.

02

Een familie met meer dan één miljoen leden.

Wanneer u een Falcon fornuis koopt, dan wordt u lid van een familie. Hebt u nog nooit op een vrijstaand fornuis gekookt, dan zal u nooit meer iets anders willen. Bent u reeds lid van de Falcon familie en bent u op zoek naar uw volgende fornuis, dan kunt ook u hier ongetwijfeld uw hart ophalen.

Door de jaren heen heeft AGA Rangemaster vele veranderingen ondergaan, maar onze Falcon fornuizen blijven onveranderd: mooi, functioneel en toonaangevend.



03

De juiste ingrediënten.

De basis voor elk Falcon fornuis is ons TriTonne™ frame - een uniek en sterk omhulsel voor de hoogste kwaliteit onderdelen.

Wij gebruiken alleen de hoogste kwaliteit staal, dat, nadat het zorgvuldig is voorbereid, wordt afgewerkt met onze milieuvriendelijke en duurzame Endurance™ Finish.

Het productie proces van een Falcon fornuis is zorgvuldig en er komt nog veel handwerk bij kijken.

04

Kwaliteit en test programma.

Kwaliteit staat hoog in ons vaandel. Niet alleen investeren wij aanzienlijk in onze productontwikkeling, onze fornuizen ondergaan ook een groot aantal kwaliteitstesten op het vlak van functionaliteit en veiligheid, zodat zij u - de gebruiker - de beste resultaten bieden.

Een winnende combinatie, wat ons regelmatig prijzen zoals de Plus X Award voor innovatie, kwaliteit en functionaliteit oplevert.



05

Als het op koken aankomt dan telt ervaring.

Al meer dan 185 jaar streeft onze Leamington Spa (VK) fabriek naar excellentie. Meerdere generaties van dezelfde plaatselijke families hebben Falcon het succes gemaakt dat het vandaag de dag is. Onze medewerkers zijn vol passie voor onze producten en zijn trots op de bijdrage die zij leveren aan het maken van de beste vrijstaande fornuizen op de markt.



KIES UW KLEUR



ROESTVRIJSTAAL



CREAM



CHERRY RED



BLACK



REGAL BLUE



WHITE



IVOOR



CRANBERRY



SLATE/NOORSE LEI



RACING GREEN



ROYAL PEARL



OLIVE GREEN



CHINA BLAUW



FAWN



MINERAL GREEN



STONE BLUE



CHARCOAL
BLACK

U W O N T W E R P . . .



U W STATEMENT...

VRIJSTAAND FORNUIS naar smaak

De aanschaf van een nieuw fornuis is een grote beslissing. Om u te helpen hebben wij een gids samengesteld met de meest populaire keukenstijlen. Elke stijl volgt een populaire trend en de gids heeft voor elk wat wils; een traditioneel Cottage Chic ontwerp, een Trendy Shaker stijl, of een gezellige Parisian Chic keuken. Houdt u van moderner? Neemt u dan een kijkje op de Cottage Chic, Urban Industrial en Scandinavian Living pagina's.

De Eastern Inspired, Coastal Retreat en Simply Modern stijlen concentreren op het gebruik van kleur. Wij hopen dat de moodboards u inspireren en dat zij u helpen bij het bepalen van de stijl van uw keuken.

We hebben ook een aantal suggesties gedaan wat betreft bijpassende Falcon fornuizen; elk model is zorgvuldig gekozen met het oog op stijl, functies, kenmerken en afwerking.



Classic Deluxe 90 Cream



COMPACTE keukenen?

Denkt u dat vrijstaande fornuizen alleen geschikt zijn voor woningen met een grote keuken? Er is geen enkele reden waarom mensen met compacte keukens niet kunnen profiteren van de veelzijdigheid van een Falcon fornuis.

Wist u dat interieur ontwerpers zelfs aanraden dat u in een kleinere ruimte een focus punt creëert? Wat kan dit in een keuken beter zijn dan een prachtig fornuis? Beschikt u over weinig ruimte, kiest u dan voor één van onze 90cm modellen; zij bieden dezelfde functies als onze bredere fornuizen.

COASTAL retreat

KIES UW FORNUIS

Voor deze stijl bevelen wij de onderstaande fornuizen aan. Mocht u liever de volledige Falcon collectie bekijken, gaat u dan naar pagina 28.

Maak uw keuken af met één van onze Falcon afzuigkappen en achterwanden (pag. 47-49).



CLASSIC

Verkrijgbaar in 90cm, 100cm, 110cm

Standaard uitvoering:

- 2 Ovens:
 - 110 Modellen: 2 x Hetelucht
 - 90/100 Modellen: 2 x hetelucht
- Aparte Glide-Out Grill™ met 2-standen rooster
- Kookplaat opties:
 - Gas 90/100: 5 Branders, (incl. meervoudige brander), grillplaat
 - Gas 110: 6 Branders (incl. meervoudige brander), grillplaat
 - Inductie: 5 Kookzones
 - Keramisch 90: 5 Kookzones
 - Keramisch 110: 6 Kookzones, 2 warmhoudzones
- 110 Modellen: Opberglade

Black Cream

Cranberry

Afwerking: Chroom



ELISE

Verkrijgbaar in 90cm, 100cm, 110cm

Standaard uitvoering:

- 2 Ovens: 1 x Multifunctioneel, 1 x Hetelucht
- Aparte Glide-Out Grill™ met 4-standen rooster
- Kookplaat opties:
 - Gas 90 5 Branders (incl. meervoudige brander), wokhouder
 - Gas 110: 6 Branders (incl. 2 meervoudige branders), wokhouder
 - Inductie: 90-100-110: 5-Zone inductiekookplaat met bridge-zone
- 110 Modellen: Opberglade

Black Stainless Steel

White Slate

Cream China Blue

Cherry Red

Mineral Green

Stone Blue

Charcoal Black

Afwerking: Geborsteld chroom

Upgrade naar Semi-Professionele collectie:



DELUXE

Verkrijgbaar in 90cm, 100cm, 109,2cm

Standaard uitvoering:

- 2 Ovens: 1 x Multifunctioneel, 1 x Hetelucht
- Aparte deluxe Glide-Out Grill™ met 4-standen rooster
- Kookplaat opties:
 - Gas: 5 Branders (incl. een grote 5kW brander), wokring
 - Inductie: 5 Kookzones
- Professionele kwaliteit ovenroosters met vergrendeling
- Verwijderbare anti-aanbak oven bodem beschermer
- 110 Modellen: Opberglade met anti-slip mat

Black* Stainless Steel*

White** Cherry Red**

Cream* China Blue**

Slate** Fawn

Afwerking: Chroom*

Geborsteld chroom**

Een frisse variatie op de New England stijl. Een nautische trend waarin blauwe en witte tinten de hoofdrol spelen. Breng deze stijl tot leven met houten meubilair en metalen en nautische accenten.

Een houten vloer, stoffen met textuur en geglaazuurd en gedecoreerd aardewerk maken het plaatje compleet.



Gebruik Blauw, Wit en Crème tinten voor een keuken in de Coastal Retreat stijl.



COTTAGE chic

KIES UW FORNUIS

Voor deze stijl bevelen wij de onderstaande fornuizen aan. Mocht u liever de volledige Falcon collectie bekijken, gaat u dan naar pagina's 30 - 43.

Maak uw keuken af met één van onze Falcon afzuigkappen en achterwanden (pag. 45 - 47).



CLASSIC

Verkrijgbaar in 90cm, 100cm, 110cm

Standaard uitvoering:

- 2 Ovens:
 - 110 Modellen: 2 x Hetelucht
 - 90/100 Modellen: 2 x Hetelucht
- Aparte Glide-Out Grill™ met 2-standen rooster
- Kookplaat opties:
 - Gas 90/100: 5 Branders, (incl. meervoudige brander), grillplaat
 - Gas 110: 6 Branders (incl. meervoudige brander), grillplaat
 - Inductie/Keramisch: 5 Kookzones
 - Keramisch 90: 5 Kookzones
 - Keramisch 110: 6 Kookzones, 2 warmhoudzones
- 110 Modellen: Opberglade

Black Cream

Cranberry

Afwerking: Chroom



CLASSIC DELUXE

Verkrijgbaar in 90cm, 100cm, 110cm

Standaard uitvoering:

- 2 Ovens: 1 x Multifunctioneel, 1 x Hetelucht
- Aparte deluxe Glide-Out Grill™ met 4-standen rooster
- Rapid Response™
- Kookplaat opties:
 - Gas 90/100: 5 Branders (incl. meervoudige brander), grillplaat, wokring
 - Gas 110: 5 Branders (incl. meervoudige brander), wokring, multi-zone met 2 keramische zones en met een grillplaat
 - Inductie/Keramisch 90: 5 Kookzones
 - Keramisch 110: 6 Kookzones
- 110 Modellen: Rijs-lade/Opberglade

Black Royal Pearl

Cream Cranberry

White British Racing Green

Slate Olive Green

Regal Blue

Charcoal Black

Stone Blue

Charcoal Black

Afwerking: Chroom
Messing



ELAN DELUXE

Verkrijgbaar in 90cm, 110cm

Standaard uitvoering:

- 2 ovens: 1x Multifunctioneel, 1x Hetelucht
- Aparte deluxe Glide-Out Grill met 4 standen rooster
- Rapid Response
- Kookplaat opties:
 - Gas 90: 5 Branders incl. meervoudige wokbrander
 - Gas 110: 5 Branders incl. meervoudige wokbrander, Multizone met 2 keramische zones en met een grillplaat
 - Inductie 90/110: 5-Zone inductiekookplaat met bridge-zone inclusief grillplaat
- 110 modellen: Rijs-lade/Opberglade

Black

Cream

Cranberry

Royal Pearl

Stone Blue

Olive Green

Afwerking: Chroom

Vergeet zoet en traditioneel, de Cottage Chic stijl combineert twee stijlen, shabby chic en klassiek, voor een tijdloze uitstraling die bij welk interieur dan ook past. Kies voor een houten werkblad en zacht gekleurde houten kasten in combinatie met robuust, stevig keuken apparatuur.



Installeer een butler gootsteen, een stenen vloer en maak de stijl af met een praktische houten tafel en stoelen..



Maak voor Cottage Chic gebruik van neutrale kleuren, o.a Wit en Crème, en combineer deze met licht hout.



simply MODERN

KIES UW FORNUIS

Voor deze stijl bevelen wij de onderstaande fornuizen aan. Mocht u liever de volledige Falcon collectie bekijken, gaat u dan naar pagina's 30 - 43.

Maak uw keuken af met één van onze Falcon afzuigkappen en achterwanden (pag. 45 - 47).



PROFESSIONAL+ FX / FXP

Verkrijgbaar in 90cm

Standaard uitvoering:

- Grote multifunctionele oven
- Energiebesparend paneel (ESP) voor ombouw tot kleinere oven
- Geïntegreerde grill
- Kookplaat opties
 - Gas: 5 Branders (incl. meervoudige brander), Teppan-Yaki plaat, wokring
 - Inductie (op FX model): 5 Kookzones
- Opberglade
- Pyrolyse reiniging (op FXP model)

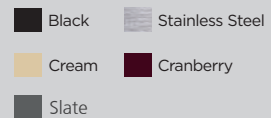

Afwerking: Chroom



PROFESSIONAL DELUXE

Verkrijgbaar in 90cm, 100cm, 110cm

Standaard uitvoering:

- 2 Ovens: 1x Multifunctioneel, 1x Hetelucht
- Aparte deluxe Glide-Out Grill™ met 4-standen rooster
- Rapid Response™
- Kookplaat opties:
 - Gas 90/100: 5 Branders (incl. meervoudige brander), grillplaat, wokring
 - Gas 110: 5 Branders (incl. meervoudige brander), wokring, multi-zone met 2 keramische zones en met een grillplaat
 - Inductie: 5 Kookzones
- 110 Modellen: Rijs-lade/Opberglade

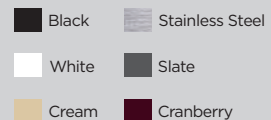

Afwerking: Chroom



NEXUS

Verkrijgbaar in 90cm, 110cm

Standaard uitvoering:

- 2 Ovens: 1 x Multifunctioneel, 1 x Hetelucht
- Aparte deluxe Glide-Out Grill™ met 4-standen rooster
- Kookplaat opties:
 - 90 Gas: 5 Branders (incl. meervoudige brander), grillplaat, wokring
 - 110 Gas: 5 Branders (incl. meervoudige branders), wokring, multi-zone met 2 keramische zones en met een grillplaat
 - Inductie: 5 inductiekookplaat incl. bridgezone en grillplaat
- 110 Modellen: Rijs-lade/Opberglade

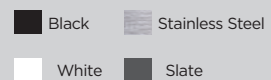

Charcoal Black

Afwerking: Geborsteld chroom

Simply Modern keukens zijn te herkennen aan hun strakke design en ruime, rommel-vrije uitstraling: een vrijstaand fornuis, een strak aanrechtblad, een verzonken gootsteen en greeploze kasten; lichte kleuren (wit, grijs, metallic) en hout - de ingrediënten voor een strak en eigentijds interieur.

Kastruimte is belangrijk bij deze stijl; het gebruik van hoekkasten, provisiekasten en uittrekkasten draagt bij aan een ruimtelijke uitstraling.



Neutrale en lichte kleuren zorgen voor een strakke, moderne uitstraling



trendy SHAKER

KIES UW FORNUIS

Voor deze stijl bevelen wij de onderstaande fornuizen aan. Mocht u liever de volledige Falcon collectie bekijken, gaat u dan naar pagina's 30 - 43.

Maak uw keuken af met één van onze Falcon afzuigkappen en achterwanden (pag. 45 - 47).



PROFESSIONAL⁺

Verkrijgbaar in 90cm, 100cm, 110cm

Standaard uitvoering:

- 2 Ovens:
 - 90/100 Modellen: 2 x Hetelucht
 - 110 Modellen: 2 x Hetelucht
- Aparte Glide-Out Grill™ met 2-standen rooster
- Kookplaat opties:
 - Gas 90/100: 5 Branders (incl. meervoudige brander), grillplaat
 - Gas 110: 6 Branders (incl. meervoudige brander), grillplaat, wokring
 - Inductie: 5 Kookzones
- 110 Modellen: Opberglade

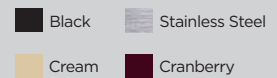

Afwerking: Chroom



NEXUS SE

Verkrijgbaar in 110cm

Standaard uitvoering:

- 3 ovens: 1x Multifunctioneel, 1x Hetelucht, 1x Sudder
- Aparte deluxe Glide-Out Grill met 4-standen rooster
- Rapid Response
- Kookplaat opties:
 - Gas 110: 5 Branders incl. meervoudige wokbrander, Multizone met 2 keramische zones en met een grillplaat
 - Inductie 110: 5-Zone inductiekookplaat met bridge-zone



Afwerking: Chroom

Upgrade naar Semi-Professionele collectie:



1092 CONTINENTAL

Verkrijgbaar in 109,2cm

Standaard uitvoering:

- 2 Ovens: 1 x Multifunctioneel, 1 x Hetelucht
- Geïntegreerde grill
- Kookplaat opties:
 - Gas: 5 branders (incl. grote 5kW brander), wokring
 - Inductie: 5 Kookzones
- Professionele kwaliteit ovenroosters met vergrendeling
- Grote opberglade

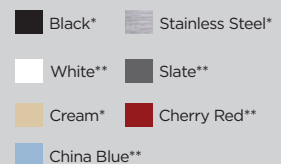

Afwerking: Chroom*
Geborsteld chroom**

De Trendy Shaker stijl is puur, simpel en bescheiden, en staat voor duurzaamheid en functionaliteit. Een Trendy Shaker keuken interieur heeft typisch een lichte plankenvloer en een houten aanrechtblad met grijsblauwe of grijsgroene keukenkastjes en lades met komgrepen. Een roestvrijstaal of gekleurd fornuis zorgt voor een centraal punt.

Een Trendy Shaker keuken past zowel bij grote als kleinere woningen, ongeacht de bouwstijl.



Groen, Licht Grijs en Leistein Blauw passen perfect bij een Trendy Shaker-stijl keuken.



KOOKPRESTATIES

Speciale Falcon Functies

Alexandra Dibble, onze fulltime huishoudkundige, speelt een belangrijke rol bij de ontwikkeling van onze apparatuur. Zij zorgt ervoor dat onze producten voldoen aan de verwachtingen van onze klanten. Of u dagelijks kookt voor uw gezin, een fervent thuisbakker bent, een passie heeft voor de Aziatische keuken, of gewoon van lekker eten houdt, wij zijn er zeker van dat u niet teleurgesteld zal zijn met een Falcon fornuis.

Onze producten worden geproduceerd om de tand des tijds te weerstaan. Om de duurzaamheid te waarborgen, gebruiken wij alleen materialen van de hoogste kwaliteit.

Van wat voor een soort koken u ook houdt, Falcon fornuizen maken het eenvoudiger voor u om uw specialiteiten te bereiden. De veelzijdigheid van de Falcon fornuizen maken van koken een feestje en helpen u keer op keer heerlijke resultaten af te leveren.





GRILLPLAAT

De grillplaat is vervaardigd van robuust gegoten aluminium en ligt bij gebruik stevig bovenop de gaskookplaat. Het vlakke gedeelte van de plaat is uitermate geschikt voor het bakken van spek en het bereiden van wentelteefjes. Het geribbelde gedeelte is voorzien van een vetgeul voor een gezondere manier van bakken van biefstuk, hamburgers en vis.



WARMHOUD-ZONE

Of u voor een gezin kookt of een etentje voor vrienden bereidt, de warmhoud-zone is heel handig om uw gerechten warm te houden. Het is ideaal voor het op temperatuur houden van sauzen, voorgerechten en soep.



TEPPAN-YAKI BAKPLAAT

Kook gezonde, Japanse gerechten met de unieke Teppan-Yaki bakplaat. De bakplaat, die precies over de kookpitten past, is voorzien van een anti-aanbak laag.



MULTI-ZONE

De Multi-Zone geeft u de keuze uit het gebruik van twee keramische kookzones (1,1kW per zone) en een verwijderbare grillplaat.



MEERVOUDIGE-RING BRANDER

Gebruik de krachtige, meervoudige-ring brander en de speciaal ontworpen wokring voor het creëren van authentieke Aziatische gerechten.



PYROLYSE REINIGING

De beste manier om uw oven grondig te reinigen. In de pyrolyse reinigungsstand wordt de oven tot 450°C verwarmd en alle etensresten worden, wanneer de oven de maximale temperatuur bereikt, automatisch verkoold. De overgebleven as kan na afloop eenvoudig met een vochtige doek worden verwijderd.



GLIDE-OUT GRILL™

Niet zomaar een uittrekbare grill, maar een grill op telescopische geleiders. De geleiders maken het gemakkelijker om uw grillgerechten in het oog te houden. Bovendien maakt het het grillen veiliger - u loopt minder risico dat u de grillpan te ver uittrekt.



RIJS-LADE

Deze unieke optie vindt u bijna nergens! De opberglade kan als rijs-lade worden gebruikt. U kunt de lade verwarmen tot de perfecte temperatuur voor het rijzen van deeg.



DELUXE GRILL

De Deluxe grill biedt nog grotere kook flexibiliteit. De grill is uitgevoerd met een diepere grillpan en een vier-standen rooster. Dit betekent meer opties voor de juiste stand voor uw gerecht.



GROTE CAPACITEIT OVEN

Falcon fornuizen zijn niet alleen toonaangevend wat betreft prestatie, zij hebben ook een hoofdoven met het grootste volume. Alle ovens dragen energieklasse A en zijn voor het merendeel uitgerust met Rapid Response™, onze uiterst snelle opwarmingsfunctie. Falcon ovens zijn groot en de meest efficiënte ovens op de markt.

* Niet alle functies zijn beschikbaar op elk model. Voor meer informatie, zie de product specificaties.

Heeft u vragen betreffende functies die niet als onderdeel van de standaard uitvoering worden geleverd, neemt u dan contact met één van onze dealers.

MULTIFUNCTIONELE oven

De Falcon multifunctionele oven biedt u zeven of acht functies voor nog flexibeler koken en combineert hetelucht en conventionele oven functies met circulatiegrillen en onder- en bovenwarmte functies. Gebruik bijvoorbeeld alleen de onderwarmte voor het knapperig maken van een pizza; grill vis; gratineer een pastaschotel; braadt vlees met behulp van de hetelucht functie of bak een taart op de conventionele stand.



CONVENTIONELE OVEN MET LUCHTCIRCULATIE

Gebruikt het boven- en het onderelement in de oven in combinatie met de ventilator ter ondersteuning van het kookproces. De ovenruimte is bovenin warmer dan onderin. Geschikt voor gerechten die vragen om een knapperige boven- en onderkant.



VENTILATIE GRILLEN

Gebruik het bovenelement en de ventilator; grillen gebeurt met een gesloten ovendeur. Zo krijgt u niet alleen een egalere grill resultaat en sappiger vlees, u houdt ook de keuken vrij van kookluchtjes.



CONVENTIONELE OVEN

De traditionele manier: de oven wordt verwarmd door middel van een boven- en een onder-element. Het wordt bovenin de oven warmer dan onderin de oven - ideaal voor het bereiden van, bijvoorbeeld, soufflés.



HETELUCHT OVEN

Gebruikt een ventilator en een element achter de ventilator; de ventilator blaast warme lucht de oven in en circuleert het rondom uw gerechten. Dit zorgt voor een gelijkmatige warmteverdeling en maakt het mogelijk tegelijkertijd op meerdere lagen te bakken of verschillende gerechten tegelijkertijd te bereiden.



BOVENWARMTE

Bij deze functie wordt alleen het bovenelement gebruikt. De bovenwarmte is intens en kan, bijvoorbeeld, worden gebruikt om kaas over een gerecht te smelten of een ovenschotel een bruin korstje te geven.



ONTDOOI- STAND

Op deze stand circuleert lucht rond het eten wat het ontdooiproces versnelt. In tegenstelling tot wat soms in een magnetron gebeurt, wordt het gerecht niet gegaard. Een veilige methode om gerechten te ontdooien.



ONDERWARMTE

In deze stand wordt alleen het onderelement van de oven gebruikt. Deze functie is bij uitstek geschikt voor het bereiden van stoofgerechten, maar kan ook worden gebruikt om een pizza bodem knapperig te maken.



RAPID RESPONSE™

Versnelt de opwarmtijd. Een oven met Rapid Response™ komt 30% sneller op temperatuur dan een oven die alleen gebruik maakt van hetelucht. U kunt sneller aan de slag en eerder eten.



Kies uw KOOKPLAAT...



KINDERSLOT

Zorgt ervoor dat de zones 'gelocked' zijn en niet onbedoelt aanzet kunnen worden.



BRUG FUNCTIE

De brugfunctie zorgt ervoor dat er 2 zones gekoppeld worden tot één grote inductiezone. Dit is een meerwaarde voor grote ovale pannen of voor langwerpige grillpan.



Waarom FALCON INDUCTIE?

Alle Falcon inductie modellen zijn voorzien van geavanceerde i5™ inductie technologie - Krachtig, uitermate goed te regelen en ultra-efficiënt.



AUTOMATISCHE OPWARMING

Korte, maximum vermogen stand voor een geselecteerde kookzone om deze snel op temperatuur te brengen. Ideaal voor het koken van rijst en pasta.



VOORBEREIDINGSSTAND

De L1 stand verwarmt de kookzone tot een geprogrammeerde temperatuur van 40 graden. Ideaal voor het zachtjes laten smelten van boter of chocolade.



PERFECTE SUDDERSTAND

De L2 stand verwarmt de kookzone tot een geprogrammeerde temperatuur van 70 graden. Goed om uw gerecht warm te houden of te sudderen.



PERFECTE KOOK EN STOOFFSTAND

De L3 stand verwarmt de kookzone tot een geprogrammeerde temperatuur van 94 graden. Uitermate geschikt om groenten aan de kook te houden en voor stoofrecepten.



KOOKZONE STANDEN 1 – 9

De kookzones zijn uitgerust met negen standen, zijn uitermate precies en zijn volledig te controleren via draaiknoppen.



POWER BOOST-STAND

Geeft u toegang tot extra vermogen waardoor uw product nog sneller op temperatuur is.



RESTWARMTE INDICATIE

Een veiligheidsfunctie. Het restwarmte symbool is zichtbaar wanneer een kookzone nog niet is afgekoeld. Het geeft aan dat de temperatuur van de zone nog boven 60°C is en dat u nog het gevaar loopt u te branden.

Mensen met een pacemaker of insulinepomp dienen erop te letten dat de werking van hun implantaat niet door de inductie wordt beïnvloed. (De frequentie van de inductiekookplaat is 20-60kHz.)

KIES UW KOOKPLAAT

GAS

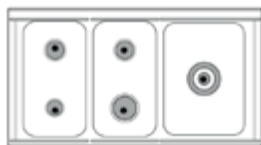

MODEL

- Classic 90 / 100
- Classic Deluxe 90 / 100
- Classic FX 90
- Elan Deluxe 90
- Infusion 90
- Kitchener 90
- Leckford Deluxe 90
- Nexus 90
- Professional+ 90 / 100
- Professional Deluxe 90 / 100
- Professional+ FX 90 / FXP 90



MODEL

- Elise 90

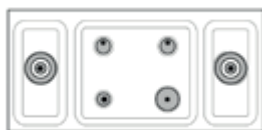

MODEL

- Elise 110

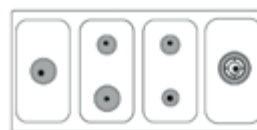

MODEL

- Classic 110
- Esprit 110
- Infusion 110
- Kitchener 110
- Professional+ 110

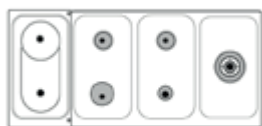

MODEL

- Classic Deluxe 110
- Elan Deluxe 110
- Leckford Deluxe 110
- Nexus 110
- Nexus SE 110
- Nexus Steam 110
- Professional Deluxe 110

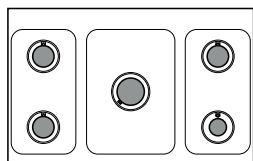

MODEL

- 900S
- Continental
- Deluxe 900 / 1000 / 1092
- Mercury 1000 / 1082 / 1200



INDUCTIE

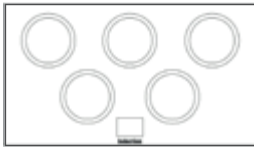

MODEL

- Classic 90 / 100 / 110
- Classic Deluxe 90 / 100 / 110
- Classic FX 90
- Esprit 110
- Infusion 90 / 110
- Professional+ 90 / 100 / 110
- Professional Deluxe 90 / 110
- Professional+ FX 90



MODEL

- Elan Deluxe 90 / 110
- Elise 90 / 100 / 110
- Leckford Deluxe 90 / 110
- Nexus 90 / 110
- Nexus SE 110
- Nexus Steam 110

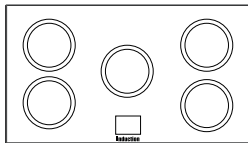

MODEL

- Falcon 900S
- Falcon Continental 1092
- Falcon Deluxe 900 / 1000 / 1092
- Mercury 1000 / 1082 / 1200

KERAMISCH



MODEL

- Classic 110
- Classic Deluxe 110



MODEL

- Classic 110
- Classic Deluxe 110

KIES UW OVEN CONFIGURATIE

ALLE FALCON OVENS ZIJN ELEKTRISCH

OVEN

1. Multifunctionele oven
2. Hetelucht oven
3. Glide-out grill
4. Slow cook oven
5. Rijstlade / opberglade
6. Opberglade
7. Stoom oven

90 CM

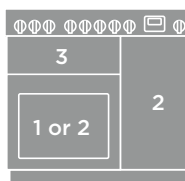

MULTIFUNCTIONELE OVEN /HETELUCHTOVEN

- Classic Deluxe
- Nexus
- Professional Deluxe

2 HETELUCHT OVENS

- Classic
- Infusion
- Kitchener
- Professional+

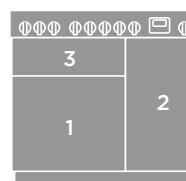

MULTIFUNCTIONELE OVEN/ HETELUCHTOVEN

- Elan Deluxe
- Elise
- Falcon Deluxe
- Leckford Deluxe

90 CM - 1-OVEN

Met energy saving panel – ESP

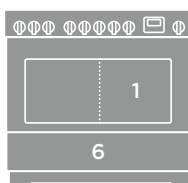

MULTIFUNCTIONELE OVEN (MET ESP EN ZONDER ESP)

- Classic FX 90
- Professional+ FX 90
- Professional+ FXP 90

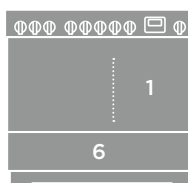

MULTIFUNCTIONELE OVEN

- Falcon 900S

100 CM

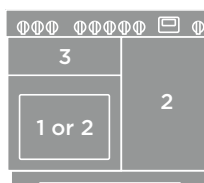

MULTIFUNCTIONELE OVEN/ HETELUCHTOVEN

- Classic Deluxe
- Professional Deluxe

2 HETELUCHT OVENS

- Classic
- Professional+

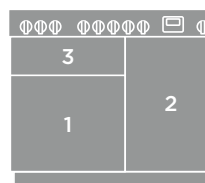

MULTIFUNCTIONELE OVEN/ HETELUCHTOVEN

- Elise
- Falcon Deluxe
- Mercury 1000

KIES UW OVEN CONFIGURATIE

110 CM

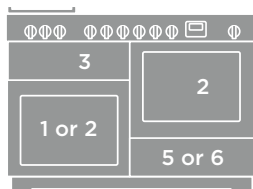

MULTIFUNCTIONELE OVEN/ HETELUCHTOVEN

- Classic Deluxe (5)
- Nexus (5)
- Professional Deluxe (5)

2 HETELUCHTOVEN

- Classic (6)
- Infusion (6)
- Kitchener (6)
- Professional+ (6)

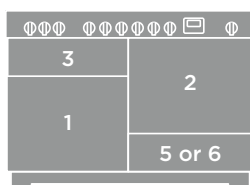

MULTIFUNCTIONELE OVEN/ HETELUCHTOVEN

- Elan Deluxe (5)
- Elise (6)
- Falcon Deluxe (6)
- Leckford Deluxe (5)

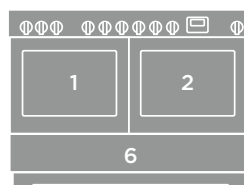

MULTIFUNCTIONELE OVEN/ HETELUCHTOVEN

- Falcon Continental (6)

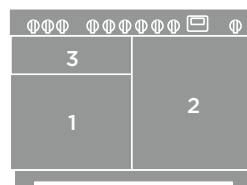

MULTIFUNCTIONELE OVEN/ HETELUCHTOVEN

- Mercury 1082

120 CM

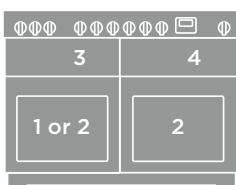

MULTIFUNCTIONELE OVEN/ HETELUCHTOVEN

- Nexus SE

2 HETELUCHTOVEN

- Esprit

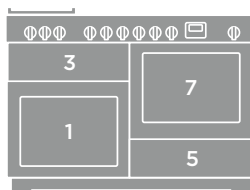

MULTIFUNCTIONELE OVEN/ STOOMOVEN

- Nexus Steam

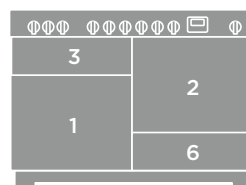

MULTIFUNCTIONELE OVEN/ HETELUCHTOVEN

- Mercury 1200



KIES UW
MODEL



Professional+



Professional+ FX 90 / FXP 90



Professional Deluxe



Deluxe 90



Nexus Steam



Classic Deluxe



Nexus



Kitchener



Leckford Deluxe



Elan Deluxe



Infusion



Elise



Classic



Falcon 900S



Esprit



Nexus SE



Classic FX





L C O N

CLASSIC



110cm



100cm



90cm

Black Cream
Cranberry
Afwerking: Chrom



SCAN MIJ

KENMERKEN

- 2 Ovens:
- 110 Modellen: 2x Hetelucht oven
- 90/100 Modellen: 2x Hetelucht oven;
- Handyrack (L)
- Aparte: Glide-Out Grill™ met 2-standen rooster (twee elementen)
- Kookplaat opties:
 - 90/100 Modellen: 5 Branders, inclusief een meervoudige brander, en een anti-aanbak grillplaat (gas), of 5 kookzones (inductie/keramisch)
 - 110 Modellen:
 - o Gas: 6 Branders, inclusief een meervoudige brander, en een grillplaat
 - o Keramisch: 5 Kookzones (90) 6 kookzones (110)
 - o Inductie: 5 Kookzones
 - 110 Modellen: Opberglade
 - Verwijderbare mini spatwand

KOOKPLAAT KEUZES

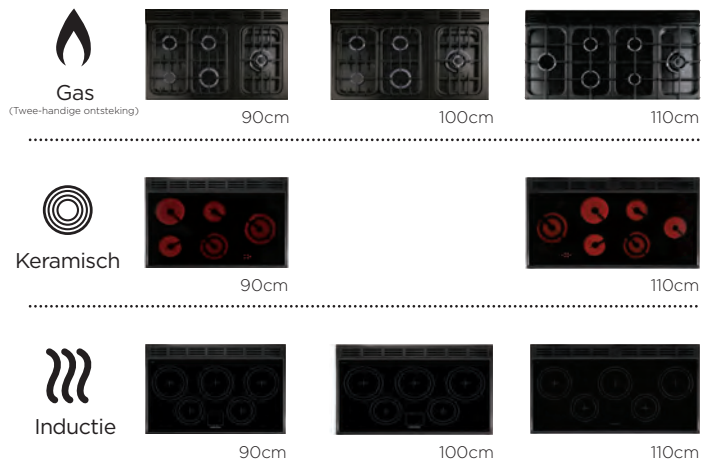

MEER
INFORMATIE

Voor meer functies, upgrade naar de Classic Deluxe

TECHNISCHE GEGEVENS - CLASSIC

PRODUCT	CLASSIC 90			CLASSIC 100		CLASSIC 110		
	GAS (DF) CLA90DF	KERAMISCH CLA90EC	INDUCTIE CLA90EI	GAS (DF) CLA100DF	INDUCTIE CLA100EI	GAS (DF) CLA100DF	KERAMISCH CLA100EC	INDUCTIE CLA100EI
BREEDTE (MM)	900	900	900	994	994	1092	1100	1100
HOOGTE TOT KOOKPLAAT (MM) MIN / MAX)	905 / 930	905 / 930	905 / 930	905 / 930	905 / 930	905 / 930	905 / 930	905 / 930
DEPTE EXCLUSIEF / INCLUSIEF HANDVATEN (MM)	608 / 648	608 / 648	608 / 650	605 / 667	604 / 665	608 / 670	600 / 650	605 / 657
GEWICHT (ONVERPAKT)	111	105	116	109	108	120	112	131
VERMOGEN PER GASPIJT/KOOKZONE (kW)	1.00	1.10	1.15 / 2.00	1.00	1.15 / 2.00	1.00	2.02	1.15 / 2.00
	1.70	1.10	1.85 / 2.50	1.70	1.85 / 2.50	1.70	1.10	1.85 / 2.50
	1.70	1.56	1.85 / 3.00	1.70	1.85 / 3.00	1.70	1.65	1.85 / 3.00
	3.00	1.65	1.85 / 2.50	3.00	1.85 / 2.50	3.00	1.10	1.85 / 2.50
	3.50	2.02	1.15 / 2.00	3.50	1.15 / 2.00	3.00	1.56	1.15 / 2.00
	-	-	-	-	-	3.00	0.3	-
MULTI-ZONE/WARMHOUD PLAAT/DUAL-PURPOSE ZONE	-	-	-	-	-	WARMHOUD	DUAL-PURPOSE	-
VERMOGEN - TOTALE KOOKPLAAT (kW)	10.90	7.43	7.40	10.90	7.40	13.90	8.59	7.40
EENFASESPANNING (A)*	32	64	63	32	45	32	45	45
DRIEFASESPANNING (A)*	2 x 16 A	3 x 25 A	3 x 25 A	3 x 16 A	3 x 25 A	2 x 16 A	3 x 25 A	3 x 25 A
AANSLUITWAARDE - MAX. (kW @ 230V)**	7.38	15.66	14.79	8.8	14.8	7.2	18.19	14.5
VERMOGEN - GRILL (kW)	2.30	2.30	2.30	2.30	2.30	2.30	2.30	2.30
APARTE GRILL	JA	JA	JA	JA	JA	JA	JA	JA
OVENTEMPATUUR °C MAX	240°	240°	240°	240°	240°	240°	240°	240°
SUDDEROVEN °C MAX	-	-	-	-	-	-	-	-
AFMETINGEN - L OVEN (BxHxD)	466 X 434 X 359	466 X 434 X 359	466 X 434 X 359	466 X 434 X 359	466 X 434 X 359	466 X 438 X 389	466 X 438 X 389	466 X 438 X 389
INHOUD - L OVEN (LITERS)	73	73	73	73	73	80	80	80
ENERGIEKLASSE - L OVEN	A	A	A	A	A	B	B	B
AFMETINGEN - R OVEN (BxHxD)	297 X 577 X 389	297 X 577 X 389	297 X 577 X 389	362 X 577 X 389	362 X 577 X 389	466 X 434 X 359	466 X 434 X 359	466 X 434 X 359
INHOUD - R OVEN (LITERS)	67	67	67	82	82	73	73	73
ENERGIEKLASSE - R OVEN	A	A	A	A	A	A	A	A
OVENROOSTERS (+1 = BORDENREK)	L:2 VLAK/R:4 VLAK (+1)	L:2 VLAK/R:4 VLAK (+1)	L:2 VLAK/R:4 VLAK (+1)	L:2 VLAK/R:4 VLAK (+1)	L:2 VLAK/R:4 VLAK (+1)	L:2 VLAK/R:2 VLAK	L:2 VLAK/R:2 VLAK	L:2 VLAK/R:2 VLAK
PANNENDRAGERS	GIETIJZER	-	-	GIETIJZER	-	GIETIJZER	-	-
TIMER	3 KNOPPEN 24 UUR	3 KNOPPEN 24 UUR	3 KNOPPEN 24 UUR	3 KNOPPEN 24 UUR	3 KNOPPEN 24 UUR	3 KNOPPEN 24 UUR	3 KNOPPEN 24 UUR	3 KNOPPEN 24 UUR
OVENVERLICHTING	L OVEN	L OVEN	L OVEN	L OVEN	L OVEN	BEIDE OVENS	BEIDE OVENS	BEIDE OVENS
OVENWANDEN: KATALYTISCH (K) / EMAILLE (E)	L: K - R: E	L: K - R: E	L: K - R: E	L: K - R: E	L: K - R: E	C (BEIDE OVENS)	BEIDE OVENS: K	BEIDE OVENS: K

* Voor België ** Voor Nederland

De oven afmetingen zijn alleen voor informatie. Gebruik deze niet voor het bepalen van de grootte van uw ovenschotel.

CLASSIC DELUXE



100cm



90cm



110cm

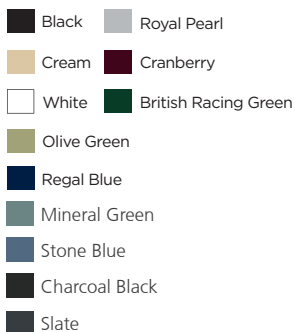

Afwerking: Chroom Messing

MEER
INFORMATIE

KENMERKEN

- 2 Ovens:
 - L: Programmeerbare, multifunctionele hoofdoven
 - R: Hetelucht oven (hoge oven op 90/100 modellen)
- Handyrack (L)
- Aparte deluxe Glide-Out Grill™ met 4-standen rooster (twee elementen)
- Rapid Response™
- Kookplaat opties:
 - 90/100 Modellen: 5 Branders, inclusief een meervoudige brander, een anti-aanbak grillplaat (gas) en een wokring (gas), of 5 kookzones (inductie/keramisch 90)
 - 110 Modellen:
 - o Gas: 5 Branders, inclusief een meervoudige brander, een wokring en een multi-zone met 2 keramische zones en met een grillplaat
 - o Inductie: 5 Kookzones
 - o Keramisch 110: 5 Kookzones en een keramische dual-purpose zone met een 1.1kW zone en 2 warmhoudzones
- 110 Modellen: Rijs-lade / Opberglade
- Verwijderbare mini-spatwand

KOOKPLAAT KEUZES

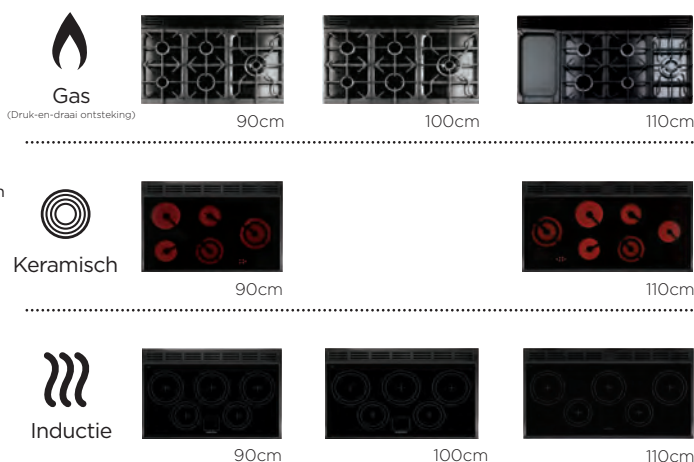

TECHNISCHE GEGEVENS - CLASSIC DELUXE

PRODUCT	CLASSIC DELUXE 90			CLASSIC DELUXE 100		CLASSIC DELUXE 110		
	GAS (DF)	CERAMIC	INDUCTIE	GAS (DF)	INDUCTIE	GAS (DF)	CERAMIC	INDUCTIE
FALCON REFERENTIE	CDL90DF	CDL90EC	CDL90EI	CDL100DF	CDL100EI	CDL110DF	CDL110EC	CDL110EI
BREEDTE (MM)	900	900	900	994	1092	1100	1100	1100
HOOGTE TOT KOOKPLAAT (MM) MIN / MAX	905 / 930	905 / 930	905 / 930	905 / 930	905 / 930	905 / 930	905 / 930	905 / 930
DIEPTE EXCLUSIEF / INCLUSIEF HANDVATEN (MM)	608 / 650	608 / 650	608 / 650	608 / 670	608 / 670	608 / 666	608 / 650	608 / 666
GEWICHT (ONVERPAKT)	116	112	120	120	114	118	118	129
VERMOGEN PER GASPIJK/KOOKZONE (kW)	1.00	1.10	1.15 / 2.00	1.00	1.15 / 2.00	1.00	1.10	1.15 / 2.00
	1.70	1.10	1.85 / 2.50	1.70	1.85 / 2.50	1.70	1.10	1.85 / 2.50
	1.70	1.56	1.85 / 3.00	1.70	1.85 / 3.00	1.70	1.10	1.85 / 3.00
	3.00	1.65	1.85 / 2.50	3.00	1.85 / 2.50	3.00	1.56	1.85 / 2.50
	3.50	2.02	1.15 / 2.00	3.50	1.15 / 2.00	3.50	1.65	1.15 / 2.00
MULTI-ZONE/WARMHOUD PLAAT/DUAL-PURPOSE ZONE	-	-	-	-	-	MULTI-ZONE	DUAL PURPOSE	-
VERMOGEN - TOTALE KOOKPLAAT (kW)	10.90	7.43	7.40	10.90	7.40	13.10	8.59	7.40
EENFASESPANNING (A)*	3730	6.443	6.952	3.826	6.957	4.783	6.809	7.043
DRIEFASESPANNING (A)*	3 x 16 A	3 x 25 A	3 x 25 A	3 x 16 A	3 x 25 A	3 x 16 A	3 x 25 A	3 x 25 A
AANSLUITWAARDE - MAX. (kW @ 230V)**	8.58	14.82	16.00	8.80	16.00	11.00	17.13	16.20
VERMOGEN - GRILL (kW)	2.30	2.30	2.30	2.30	2.30	2.30	2.30	2.30
APARTE GRILL	JA	JA	JA	JA	JA	JA	JA	JA
OVENTEMPÉRATUUR °C MAX	240°	240°	240°	240°	240°	240°	240°	240°
SUDDEROVEN °C MAX	-	-	-	-	-	-	-	-
AFMETINGEN - L OVEN (BxHxD)	466 X 434 X 359	466 X 434 X 359	466 X 434 X 359	466 X 434 X 359	466 X 434 X 359	466 X 434 X 359	466 X 434 X 359	466 X 434 X 359
INHOUD - L OVEN (LITERS)	73	73	73	73	73	73	73	73
ENERGIEKLASSE - L OVEN	A	A	A	A	A	A	A	A
AFMETINGEN - R OVEN (BxHxD)	297 X 577 X 389	297 X 577 X 389	297 X 577 X 389	362 X 577 X 389	362 X 577 X 389	466 X 434 X 359	466 X 434 X 359	466 X 434 X 359
INHOUD - R OVEN (LITERS)	67	67	67	82	82	73	73	73
ENERGIEKLASSE - R OVEN	A	A	A	A	A	A	A	A
OVENROOSTERS (+1 = BORDENREK)	L: 2 VLAK / R: 4 VLAK (+1)	L: 2 VLAK / R: 4 VLAK (+1)	L: 2 VLAK / R: 4 VLAK (+1)	L: 2 VLAK / R: 4 VLAK (+1)	L: 2 VLAK / R: 4 VLAK (+1)	L: 2 VLAK / R: 2 VLAK	L: 2 VLAK / R: 2 VLAK	L: 2 VLAK / R: 2 VLAK
PANNENDRAGERS	GIETUZER	-	-	GIETUZER	-	-	-	-
TIMER	6 KNOPPEN 24 UUR	6 KNOPPEN 24 UUR	6 KNOPPEN 24 UUR	6 KNOPPEN 24 UUR	6 KNOPPEN 24 UUR	6 KNOPPEN 24 UUR	6 KNOPPEN 24 UUR	6 KNOPPEN 24 UUR
OVENVERLICHTING	L OVEN	L OVEN	L OVEN	L OVEN	L OVEN	BEIDE OVENS	BEIDE OVENS	BEIDE OVENS
OVENWANDEN: KATALYTISCH (K) / EMAILLE (E)	L: K - R: E	L: K - R: E	L: K - R: E	L: K - R: E	L: K - R: E	BEIDE OVENS: K	BEIDE OVENS: K	BEIDE OVENS: K

* Voor België ** Voor Nederland

De oven afmetingen zijn alleen voor informatie. Gebruik deze niet voor het bepalen van de grootte van uw ovenschotel.

INFUSION



110cm



90cm

- Black
- Mineral Green
- Slate
- Stone Blue
- Stainless Steel
- Charcoal Black

Afwerking: Chroom



MEER
INFORMATIE

KENMERKEN

- 2 ovens:
 - 110 Modellen: Programmeerbare hetelucht oven (L) en hetelucht oven (R)
 - 90 Modellen: 2 Heteluchtovens: programmeerbare hoofdoven (L) en hoge oven (R)
- Uittrekbaar ovenrooster in hoofdoven
- Aparte Glide-Out Grill™ met 2-standen rooster (twee elementen)
- Kookplaat opties:
 - 110 Modellen: 6 Branders, inclusief een meervoudige brander, en een anti-aanbakTeppan-Yaki plaat (gas) of 5 kookzones (inductie)
 - 90 Modellen: 5 Branders, inclusief een meervoudige brander, en een anti-aanbak Teppan-Yaki plaat (gas) of 5 kookzones (inductie)
- 110 Modellen: Opberglade

KOOKPLAAT KEUZES



Gas



90 cm



110 cm



Inductie



90 cm



110 cm

TECHNISCHE GEGEVENS - INFUSION MODEL

	INFUSION 90		INFUSION 110	
	GAS (DF)	INDUCTIE (EI)	GAS (DF)	INDUCTIE (EI)
KOOKPLAAT				
BREEDTE (MM)	900	900	1092	1100
HOOGTE TOT KOOKPLAAT (MM) MIN / MAX)	905 / 930	905 / 930	905 / 930	905 / 930
DIEPTE EXCL. / INCL. HANDVATEN (MM)	604 / 652	608 / 655	604 / 652	608 / 655
GEWICHT (ONVERPAKT)	114	103	122	118
VERMOGEN PER GASPIT/KOOKZONE (kW)	1.00	1.15 / 2.00	3.00	1.15 / 2.00
	1.70	1.85 / 2.50	1.70	1.85 / 2.50
	1.70	1.85 / 3.00	1.70	1.85 / 3.00
	3.50	1.85 / 2.50	3.50	1.85 / 2.50
	3.00	1.15 / 2.00	1.00	1.15 / 2.00
	-	-	3.00	-
MULTI-ZONE/WARMHOUD PLAAT/DUAL-PURPOSE ZONE	-	-	-	-
VERMOGEN - TOTALE KOOKPLAAT (kW)	10.90	7.40	13.90	7.40
AANSLUITWAARDE - MAX. (kW @ 230V)	7.40	14.80	7.40	14.84
VERMOGEN - GRILL (kW)	2.30	2.30	2.30	2.30
APARTE GRILL	JA	JA	JA	JA
OVENTEMPERATUUR °C MAX	240°	240°	240°	240°
SUDDEROVEN °C MAX	-	-	-	-
AFMETINGEN - L OVEN (B x H x D)	466 x 434 x 359	466 x 434 x 359	466 x 438 x 389	466 x 438 x 389
INHOUD - L OVEN (LITERS)	73	73	80	80
ENERGIEKLASSE - L OVEN	A	A	B	B
AFMETINGEN - R OVEN (B x H x D)	297 x 577 x 389	297 x 577 x 389	466 x 434 x 359	466 x 434 x 359
INHOUD - R OVEN (LITERS)	67	67	73	73
ENERGIEKLASSE - R OVEN	A	A	A	A
OVENROOSTERS (+1 = BORDENREK)	L: 1 TELESCOPISCH + 1 VLAK / R: 4 VLAK (+1)	L: 1 TELESCOPISCH + 1 VLAK / R: 4 VLAK (+1)	L: 1 TELESCOPISCH + 3 VLAK / R: 2 VLAK	L: 1 TELESCOPISCH + 3 VLAK / R: 2 VLAK
PANNENDRAGERS	GIETIJZER	-	GIETIJZER	-
TIMER	3 KNOPPEN 24 UUR	3 KNOPPEN 24 UUR	3 KNOPPEN 24 UUR	3 KNOPPEN 24 UUR
OVENVERLICHTING	L OVEN	L OVEN	BEIDE OVENS	BEIDE OVENS
OVENWANDEN: KATALYTISCH (K) / EMAILLE (E)	L: K - R: E	L: K - R: E	BEIDE OVENS: K	BEIDE OVENS: K

KITCHENER



90 cm

- Gloss Black
- Stainless Steel

Afwerking: Chroom

MEER
INFORMATIE

KENMERKEN

- 2 ovens:
 - L – programmeerbare heteluchtoven
 - R – Heteluchtoven
- Aparte Grill met 2-standen rooster (twee elementen)
- Handyrack in de linkeroven
- Gietijzeren pannendragers
- Kookplaat:
 - 5 branders, inclusief een meervoudige brander.

KOOKPLAAT KEUZES



Gas



90 cm

TECHNISCHE GEGEVENS - KITCHENER MODEL

	KITCHENER 90
KOOKPLAAT	GAS/ELEKTRO
BREEDTE (MM)	900
DIEPTE, INCL. HANDGREPEN (MM)	607
HOOGTE TOT KOOKPLAAT (MM) MIN / MAX	905 / 930
VERMOGEN – KOOKPLAAT (KW)	1.00
	1.70
	1.70
	3.00
	3.50
VERMOGEN - TOTALE KOOKPLAAT (KW)	10.90
ELECTRISCHE BELASTING - MAX. (KW @ 230V)	7.4
VERMOGEN - GRILL (KW)	2.30
APARTE GRILL	JA
OVEN BRANDSTOF - LINKS	ELEKTRISCH
OVEN TYPE - LINKS	HETELUCHT
OVEN INHOUD - LINKS (LITER - DM3)	69
BRANDSTOF OVEN - RECHTS	ELEKTRISCH
OVEN TYPE - RECHTS	HETELUCHT
OVEN INHOUD - RECHTS (LITER - DM3)	66
ENERGIEKLASSE	A
PANNENDRAGERS	GIETIJZER
KOOKPLAAT GRILL	LOS
WOKHOUDER	OPTIONEEL
HANDYRACK	JA
OPWARMINGSZONE (ELEKTRISCH)	-
TIMER	24 UUR
PROGRAMMEERBARE OVEN	JA - L OVEN
OVENVERLICHTING	X1

ELAN DELUXE



110cm



90cm

- Black
 - Royal Pearl
 - Cream
 - Olive Green
 - Cranberry
 - Stone Blue
- Afwerking: Chroom



MEER
INFORMATIE

KENMERKEN

- 2 ovens:
 - L – Programmeerbare, multifunctionele oven
 - R – Hetelucht oven (hoge oven op 90cm model)
- Handyrack
- Rapid Response™
- Aparte deluxe glide-out™ grill met 4-standen rooster (twee elementen)
- 110cm model: Rijs-lade (40°) / opberglade
- Kookplaat:
 - gas** – naadloze kookplaat met drie 'spill areas' en 5 brander (incl. meervoudige wokbrander) en bij de 110cm ook een keramische zone aan de linkerkant. Semi-gloss gietijzere pannendragers, wokring en anti-aanbakplaat grillplaat worden standaard meegeleverd.
 - Inductie** – inductieplaat met 5 zones allemaal uitgerust met 3 automatische temperatuurstanden op 44°, 70° en 94°. De twee linker zones zijn koppelbaar tot een bridgezone. Standaard meegeleverd is een grillplaat voor op de inductiezones.

KOOKPLAAT KEUZES



Gas



90 cm



110 cm



Inductie



90 cm



110 cm

TECHNISCHE GEGEVENS - ELAN DELUXE MODEL

	ELAN DELUXE 90		ELAN DELUXE 110	
	GAS (DF)	INDUCTIE	GAS (DF)	INDUCTIE
KOOKPLAAT				
BREEDTE (MM)	900	900	1100	1100
HOOGTE TOT KOOKPLAAT (MM) MIN / MAX	905/930	905/930	905/930	905/930
DIEPTE EXCLUSIEF/INCLUSIEF HANDVATEN (MM)	608/685	608/685	608/685	608/685
GEWICHT (KG - ONVERPAKT)	119	120	135	134
VERMOGEN PER GASPIJT (kW)	1.00	1.85/2.50	3.00	1.85/2.50
	1.70	1.85/2.50	1.70	1.85/2.50
	1.70	1.85/3.20	1.70	1.85/3.20
	3.00	1.85/2.50	1.00	1.85/2.50
	3.50	1.15/2.00	3.50	1.85/2.00
VERMOGEN - TOTALE KOOKPLAAT (kW)	10.90	7.40	10.90	7.40
VERMOGEN - MULTI-ZONE (kW)	-	1.85	2.20 (2 x 1.10)	1.85
AANSLUITWAARDE – MAX. (kW @ 230V)	8.60	16.00	11.00	16.20
VERMOGEN – GRILL (kW)	2.30	2.30	2.30	2.30
APARTE GRILL	JA / GLIDE-OUT™	JA / GLIDE-OUT™	JA / GLIDE-OUT™	JA / GLIDE-OUT™
OVEN TEMPERATUUR – MAX	240°C	240°C	240°C	240°C
AFMETINGEN – L OVEN (BXHXD)	467 x 438 x 385	467 x 438 x 385	467 x 438 x 385	467 x 438 x 385
INHOUD – L OVEN (LITERS)	79	79	79	79
ENERGIEKLASSE – L OVEN	A	A	A	A
AFMETINGEN – R (BXHXD)	297 x 577 x 389	297 x 577 x 389	467 x 438 x 385	467 x 438 x 385
INHOUD – R OVEN (LITERS)	67	67	79	79
ENERGIEKLASSE – R OVEN	A	A	A	A
OVENROOSTERS (+1 = BORDENREK)	L: 2 VLAK R: 4 VLAK (+1)	L: 2 VLAK R: 4 VLAK (+1)	L: 2 VLAK R: 2 VLAK	L: 2 VLAK R: 2 VLAK
PANNENDRAGERS	GIETIJZER	-	GIETIJZER	-
TIMER	3 KNOPPEN 24 UUR / WIT	3 KNOPPEN 24 UUR / WIT	3 KNOPPEN 24 UUR / WIT	3 KNOPPEN 24 UUR / WIT
OVERVERLICHTING	L OVEN	L OVEN	BEIDE OVENS	BEIDE OVENS
OVENWANDEN: KATALYTISCH (K) / EMAILLE E	L: K - R: E	L: K - R: E	BEIDE OVENS: K	BEIDE OVENS: K

ELISE



90cm



100cm



110cm

MEER
INFORMATIE

Afwerking: Geborsteld chroom

KENMERKEN

- 2 Ovens:
 - L: Multifunctionele hoofdoven
 - R: Hetelucht oven (hoge oven op 90/100 modellen)
- Handyrack (L)
- Aparte Glide-Out Grill™ met 4-standen rooster (twee elementen)
- Kookplaat opties:
 - 90 Modellen: Branders, inclusief een meervoudige brander, en een wokring (90 gas model), of 5 kookzones met bridgezone (inductie)
 - 100 Modellen: 5 kookzones met bridgezone (inductie)
 - 110 Modellen: Branders, inclusief 2 meervoudige branders, en een wokring (gas), of 5 kookzones met bridgezone (inductie)
- 110 Modellen: Opberglade
- Hoge kwaliteit roestvrijstalen kookplaat zonder naden (gas)
- Franse stijl
- Lage roestvrijstalen plint

KOOKPLAAT KEUZES



Gas

(Druk-en-draai ontsteking)



90cm



110cm



Inductie



90cm



100cm



110cm

TECHNISCHE GEGEVENS - ELISE

PRODUCT	ELISE 90		ELISE 100	ELISE 110	
	GAS (DF)	INDUCTIE	INDUCTIE	GAS (DF)	INDUCTIE
KOOKPLAAT	ELS90DF	ELS90EI	ELS100EI	ELS110	ELS110EI
FALCON REFERENTIE					
BREEDTE (MM)	900	900	994	1092	1092
HOOGTE TOT KOOKPLAAT (MM) MIN / MAX)	910 / 935	910 / 935	910 / 930	910 / 930	907 / 932
Diepte exclusief / inclusief handvaten (mm)	621 / 648	621 / 648	595 / 648	598 / 650	595 / 646
GEWICHT (ONVERPAKT)	121	118	121	134	140
VERMOGEN PER GASPIJT/KOOKZONE (kW)	1.00	115 / 200	115 / 200	1.00	115 / 200
	1.70	185 / 250	185 / 250	1.70	185 / 250
	1.70	185 / 300	185 / 300	1.70	185 / 300
	3.00	185 / 250	185 / 250	3.00	185 / 250
	3.50	115 / 200	115 / 200	3.50	115 / 200
	-	-	-	3.50	-
MULTI-ZONE/WARMHOUD PLAAT/DUAL-PURPOSE ZONE	-	-	-	-	-
VERMOGEN - TOTALE KOOKPLAAT (kW)	10.90	7.40	7.40	14.40	7.40
EENFASESPANNING (A)*	32	45	45	32	45
DRIEFASESPANNING (A)*	2 x 16 A	3 x 25 A	3 x 25 A	2 x 16 A	3 x 25 A
AANSLUITWAARDE - MAX. (kW @ 230V)**	7.38	14.79	14.79	7.40	14.79
VERMOGEN - GRILL (kW)	2.30	2.30	2.30	2.30	2.30
APARTE GRILL	JA	JA	JA	JA	JA
OVENTEMPERATUUR °C MAX	240°	240°	240°	240°	240°
SUDDEROVEN °C MAX	-	-	-	-	-
AFMETINGEN - L OVEN (BxHxD)	466 X 434 X 359	466 X 434 X 359	466 X 434 X 359	466 X 434 X 359	466 X 434 X 359
INHOUD - L OVEN (LITERS)	73	73	73	73	73
ENERGIEKLASSE - L OVEN	A	A	A	A	A
AFMETINGEN - R OVEN (BxHxD)	297 X 577 X 389	297 X 577 X 389	362 X 577 X 389	466 X 434 X 359	466 X 434 X 359
INHOUD - R OVEN (LITERS)	67	67	82	73	73
ENERGIEKLASSE - R OVEN	A	A	A	A	A
OVENROOSTERS (+1 = BORDENREK)	L: 2 VLAK / R: 4 VLAK (+1)	L: 2 VLAK / R: 4 VLAK (+1)	L: 2 VLAK / R: 4 VLAK (+1)	L: 2 VLAK / R: 2 VLAK	L: 2 VLAK / R: 2 VLAK
PANNENDRAGERS	GIETIJZER	-	-	GIETIJZER	-
TIMER	-	-	-	-	-
OVENVERLICHTING	L OVEN	L OVEN	L OVEN	BEIDE OVENS	BEIDE OVENS
OVENWANDEN: KATALYTISCH (K) / EMAILLE (E)	L: K - R: E	L: K - R: E	L: K - R: E	BEIDE OVENS: K	BEIDE OVENS: K

* Voor België ** Voor Nederland

De oven afmetingen zijn alleen voor informatie. Gebruik deze niet voor het bepalen van de grootte van uw ovenhotels.

PROFESSIONAL⁺



110cm



100cm



90cm

Black Stainless Steel
Cream Cranberry

Afwerking: Chroom



MEER
INFORMATIE

Voor meer functies, upgrade naar de Professional Deluxe

KENMERKEN

- 2 Ovens:
 - 110 Modellen: 2x hetelucht
 - 90/100 Modellen: 2 hetelucht ovens, programmeerbare hoofdovens (L)
 - Aparte Glide-Out Grill™ met 2-standen rooster (twee elementen)
 - Handyrack (L)
- Kookplaat opties:
 - 90/100 Modellen: 5 Branders, inclusief een meervoudige brander, en een Anti-aanbakgrillplaat of 5 kookzones (inductie)
 - 110 Modellen: 6 Branders, inclusief een meervoudige brander en een anti-aanbak grillplaat of 5 kookzones (inductie)
- 110 Modellen: Opberglade
- Rails over de breedte van de grill- en rechter ovendeur

KOOKPLAAT KEUZES

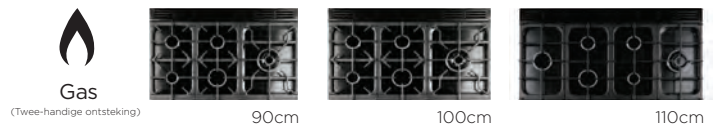

TECHNISCHE GEGEVENS - PROFESSIONAL⁺

PRODUCT	PROFESSIONAL ⁺ 90		PROFESSIONAL ⁺ 100		PROFESSIONAL ⁺ 110	
	GAS (DF)	INDUCTIE	GAS (DF)	INDUCTIE	GAS (DF)	INDUCTIE
KOOKPLAAT	FALCON REFERENTIE	PROP90DF	PROP90DF	PROP100DF	PROP100DF	PROP110DF
BREEDTE (MM)	900	900	994	994	1092	1100
HOOGTE TOT KOOKPLAAT (MM) MIN / MAX	905 / 930	905 / 930	905 / 930	905 / 930	905 / 930	905 / 930
DEPTE EXCLUSIEF / INCLUSIEF HANDVATEN (MM)	604 / 650	607 / 649	610 / 649	610 / 649	607 / 650	604 / 650
GEWICHT (ONVERPAKT)	111	113	112	112	124	128
VERMOGEN PER GASPIT/KOOKZONE (kW)	1,00 1,70	1,15 / 2,00 1,85 / 2,50	1,00 1,70	1,15 / 2,00 1,85 / 2,50	1,00 1,70	1,15 / 2,00 1,85 / 2,50
	1,70	1,85 / 3,00	1,70	1,85 / 3,00	1,70	1,85 / 3,00
	3,00	1,85 / 2,50	3,00	1,85 / 2,50	3,00	1,85 / 2,50
	3,50	1,15 / 2,00	3,50	1,15 / 2,00	3,00	1,15 / 2,00
	-	-	-	-	3,50	-
MULTI-ZONE/WARMHOUD PLAAT/DUAL-PURPOSE ZONE	-	-	-	-	-	-
VERMOGEN - TOTALE KOOKPLAAT (kW)	10,90	7,40	10,90	7,40	13,90	7,40
EENFASESPANNING (A)*	32	45	32	45	32	45
DRIEFASESPANNING (A)*	2 x 16 A	3 x 25 A	2 x 16 A	3 x 25 A	2 x 16 A	3 x 25 A
AANSLUITWAARDE - MAX. (kW @ 230V)**	7,38	14,79	7,38	14,79	7,10	14,49
VERMOGEN - GRILL (kW)	2,30	2,30	2,30	2,30	2,30	2,30
APARTE GRILL	JA	JA	JA	JA	JA	JA
OVENTEMPERATUUR °C MAX	240°	240°	240°	240°	240°	240°
SUDDEROVEN °C MAX	-	-	-	-	-	-
AFMETINGEN - L OVEN (BxHxD)	466 X 434 X 359	466 X 434 X 359	466 X 434 X 359	466 X 434 X 359	466 X 438 X 389	466 X 438 X 389
INHOUD - L OVEN (LITERS)	73	73	73	73	80	80
ENERGIEKLASSE - L OVEN	A	A	A	A	B	B
AFMETINGEN - R OVEN (BxHxD)	297 X 577 X 389	297 X 577 X 389	362 X 577 X 389	362 X 577 X 389	466 X 434 X 359	466 X 434 X 359
INHOUD - R OVEN (LITERS)	67	67	82	82	73	73
ENERGIEKLASSE - R OVEN	A	A	A	A	A	A
OVENROOSTERS (+1 = BORDENREK)	L:2VLAK/R:2VLAK(+)	L:2VLAK/R:2VLAK	L:2VLAK/R:4VLAK(+)	L:2VLAK/R:4VLAK(+)	L:2VLAK/R:2VLAK	L:2VLAK/R:2VLAK
PANNENDRAGERS	GIETIJZER	-	GIETIJZER	-	GIETIJZER	-
TIMER	DRAAIKNOP	DRAAIKNOP	DRAAIKNOP	DRAAIKNOP	DRAAIKNOP	DRAAIKNOP
OVENVERLICHTING	L OVEN	L OVEN	L OVEN	R OVEN	BEIDE OVENS	BEIDE OVENS
OVENWANDEN: KATALYTISCH (K) / EMAILLE (E)	L: K - R: E	L: K - R: E	L: K - R: E	L: K - R: E	BEIDE OVENS: K	BEIDE OVENS: K

* Voor België ** Voor Nederland

De oven afmetingen zijn alleen voor informatie. Gebruik deze niet voor het bepalen van de grootte van uw ovenschotel.

NEXUS



110cm



90cm



Afwerking: Geborsteld chroom

MEER
INFORMATIE

KENMERKEN

- 2 Ovens:
 - L: Programmeerbare, multifunctionele hoofdoven
 - R: Hetelucht oven (hoge oven op 90 modellen)
- Handyrack (L)
- Aparte deluxe Glide-Out Grill™ met 4-standen rooster (twee elementen)
- Kookplaten opties
 - 90 Modellen: 5 Branders, inclusief een meervoudige brander, een anti-aanbak grillplaat en een wokring (gas), of 5 kookzones (inductie)
 - 110 Modellen:
 - ° Gas: 5 Branders, inclusief een meervoudige brander, een wokring en een multi-zone met 2 keramische zones en met een grillplaat
 - ° Inductie: 5 kookzones incl. brugfunctie
- 110 Modellen: Rijs-lade/Opberglade
- Rails over de breedte van de grill- en ovendeuren
- HiFi-stijl bedieningsknoppen

KOOKPLAAT KEUZES



Gas

(Druk-en-draai ontsteking)



90cm



110cm



Inductie



90 cm



110 cm

TECHNISCHE GEGEVENS - NEXUS

PRODUCT	NEXUS 90		NEXUS 110	
	GAS (DF)	INDUCTIE	GAS (DF)	INDUCTIE
KOOKPLAAT	GAS (DF)	INDUCTIE	GAS (DF)	INDUCTIE
FALCON REFERENTIE	NEX90DF	NEX90EI	NEX110DF	NEX110EI
BREEDTE (MM)	900	900	1092	1092
HOOGTE TOT KOOKPLAAT (MM) MIN / MAX	905 / 930	905 / 930	905 / 930	905 / 930
Diepte exclusief / inclusief handvaten (MM)	608 / 648	608 / 648	608 / 648	608 / 648
GEWICHT (ONVERPAKT)	112	110	133	130
VERMOGEN PER GASPIT/KOOKZONE (kW)	1.00	115/200	1.00	115/200
	1.70	185/250	1.70	185/250
	1.70	185/300	1.70	185/300
	3.00	185/250	3.00	185/250
	3.50	115/200	3.50	115/200
	-	-	-	-
MULTI-ZONE/WARMHOUD PLAAT/DUAL-PURPOSE ZONE	-	-	MULTI-ZONE	-
VERMOGEN - TOTALE KOOKPLAAT (kW)	1090	740	1310	740
EENFASESPANNING (A)*	32	45	32	45
DRIEFASESPANNING (A)*	2 x 16 A	3 x 25 A	3 x 16 A	3 x 25 A
AANSLUITWAARDE - MAX. (kW @ 230V)**	738	1479	10	1499
VERMOGEN - GRILL (kW)	23	23	23	23
APARTE GRILL	JA	JA	JA	JA
OVENTEMPERatuur °C MAX	240°	240°	240°	240°
SUDDEROVEN °C MAX	-	-	-	-
AFMETINGEN - L OVEN (BxHxD)	466 X 434 X 359	466 X 434 X 359	466 X 434 X 359	466 X 434 X 359
INHOUD - L OVEN (LITERS)	73	73	73	73
ENERGIEKLASSE - L OVEN	A	A	A	A
AFMETINGEN - R OVEN (BxHxD)	297 X 577 X 389	297 X 577 X 389	466 X 434 X 359	466 X 434 X 359
INHOUD - R OVEN (LITERS)	67	67	73	73
ENERGIEKLASSE - R OVEN	A	A	A	A
OVENROOSTERS (+1 = BORDENREK)	L: 2 VLAK / R: 4 VLAK (+1)	L: 2 VLAK / R: 4 VLAK (+1)	L: 2 VLAK / R: 2 VLAK	L: 2 VLAK / R: 2 VLAK
PANNENDRAGERS	GIETIJZER	-	GIETIJZER	-
TIMER	3 KNOPPEN 24 UUR	3 KNOPPEN 24 UUR	3 KNOPPEN 24 UUR	3 KNOPPEN 24 UUR
OVENVERLICHTING	L OVEN	L OVEN	BEIDE OVENS	BEIDE OVENS
OVENWANDEN: KATALYTISCH (K) / EMAILLE (E)	L: K - R: E	L: K - R: E	BEIDE OVENS: K	BEIDE OVENS: K

* Voor België ** Voor Nederland

De oven afmetingen zijn alleen voor informatie. Gebruik deze niet voor het bepalen van de grootte van uw ovenhotels.

PROFESSIONAL⁺ FX / FXP

KENMERKEN



90cm

- Grote multifunctionele oven met twee ventilatoren
- Energiebesparend paneel (ESP) voor ombouw tot een kleinere multifunctionele oven (R)
- Oven programmeerbaar in groot of verkleind formaat
- Geïntegreerde grill
- Rekken voor grote en kleinere oven
- Kookplaat met 5 branders, inclusief een meervoudige brander en een wokring (gas), of 5 kookzones (inductie – alleen op FX model)
- Grote opberglade over gehele fornuis breedte
- Handdoekrail over de breedte van de ovendeur
- Pyrolyse reiniging (FXP model)

ENERGY SAVING PANEL

De revolutionaire fornuis is voorzien van een uniek, energiebesparend paneel (ESP) dat u de mogelijkheid biedt uw oven in tweeën te splitsen – het toppunt van flexibiliteit. Het biedt u het beste van twee werelden: een grote 114 kubieke liter oven (zonder ESP), perfect voor grote familie en vrienden bijeenkomsten, of een kleinere, economische oven voor dagelijks gebruik (met ESP).



Met ESP

- Black
 - Stainless Steel
 - Cream
 - Cranberry
 - Slate
- Afwerking: Chroom

KOOKPLAAT KEUZES



MEER
INFORMATIE

TECHNISCHE GEGEVENS - PROFESSIONAL⁺ FX / FXP

PRODUCT	PROFESSIONAL ⁺ FX / FXP 90		
	GAS (DF)	INDUCTIE	GAS (DF)
KOOKPLAAT			
FALCON REFERENTIE	PROP90FXDF	PROP90FXEI	PROP90FXPDF
BREEDTE (MM)	900	900	900
HOOGTE TOT KOOKPLAAT (MM) MIN / MAX	905 / 930	905 / 930	905 / 930
Diepte exclusief / inclusief handvaten (mm)	608 / 645	608 / 642	608 / 650
GEWICHT (ONVERPAKT)	122	119	133
VERMOGEN PER GASPIT/KOOKZONE (kW)	1.00	1.15 / 2.00	1.00
	1.70	1.85 / 2.50	1.70
	1.70	1.85 / 3.00	1.70
	3.00	1.85 / 2.50	3.00
	3.50	1.15 / 2.00	3.50
	-	-	-
MULTI-ZONE/WARMHOUD PLAAT/DUAL-PURPOSE ZONE	-	-	-
VERMOGEN - TOTALE KOOKPLAAT (kW)	10.90	7.40	10.90
EENFASESPANNING (A)*	32	45	32
DRIEFASESPANNING (A)*	1 x 16 A	3 x 16 A	1 x 16 A
AANSLUITWAARDE - MAX. (kW @ 230V)**	3.59	11.2	3.59
VERMOGEN - GRILL (kW)	3.49	3.49	3.49
APARTE GRILL	-	-	-
OVENTEMPERATUUR °C MAX	240°	240°	240°
SUDDEROVEN °C MAX	-	-	-
AFMETINGEN - L OVEN (BxHxD)	752 X 377 X 401	752 X 377 X 401	752 X 377 X 402
INHOUD - L OVEN (LITERS)	114 (FULL OVEN)	114 (FULL OVEN)	114 (FULL OVEN)
ENERGIEKLASSE - L OVEN	A	A	A
AFMETINGEN - R OVEN (BxHxD)	363 X 393 X 396	363 X 393 X 396	363 X 393 X 397
INHOUD - R OVEN (LITERS)	57 (WITH ESP)	57 (WITH ESP)	57 (WITH ESP)
ENERGIEKLASSE - R OVEN	A	A	A
OVENROOSTERS (+1 = BORDENREK)	3 GROOT OVEN / 2 KLEIN OVEN	3 GROOT OVEN / 2 KLEIN OVEN	3 GROOT OVEN / 2 KLEIN OVEN
PANNENDRAGERS	GIETIJZER	-	GIETIJZER
TIMER	DRAAIKNOP	DRAAIKNOP	6 KNOPPEN 24 UUR
OVENVERLICHTING	R OVEN	R OVEN	R OVEN
OVENWANDEN: KATALYTISCH (K) / EMAILLE (E)	BEIDE OVENS: E	BEIDE OVENS: E	PYROLYSE

* Voor België ** Voor Nederland



De oven afmetingen zijn alleen voor informatie. Gebruik deze niet voor het bepalen van de grootte van uw ovenschotels.

CLASSIC FX



90cm



GAS

MEER
INFORMATIE

- Black
 - Mineral Green
 - Cream
 - Stone Blue
 - Slate
- Afwerking: Chroom

KENMERKEN

- Grote multifunctionele oven met twee ventilatoren
- Energiebesparend paneel (ESP) voor ombouw tot een kleinere multifunctionele oven (R)
- Oven programmeerbaar in groot of verkleind formaat
- Geïntegreerde grill
- Rekken voor grote en kleinere oven
- Kookplaat met 5 branders, inclusief een meervoudige brander en een wokring (gas), of 5 kookzones
- Grote opbergplade over gehele fornuis breedte
- Handdoekrail over de breedte van de ovendeur

ENERGY SAVING PANEL

De revolutionaire fornuis is voorzien van een uniek, energiebesparend paneel (ESP) dat u de mogelijkheid biedt uw oven in tweeën te splitsen – het toppunt van flexibiliteit. Het biedt u het beste van twee werelden: een grote 114 kubieke liter oven (zonder ESP), perfect voor grote familie en vrienden bijeenkomsten, of een kleinere, economische oven voor dagelijks gebruik (met ESP).

KOOKPLAAT KEUZES



Gas

(Twee-handige ontsteking)



90cm



Inductie



90cm

TECHNISCHE GEGEVENS - CLASSIC FX

PRODUCT	CLASSIC FX	
	GAS (DF)	INDUCTIE
FALCON REFERENTIE		
BREEDTE (MM)	900	900
HOOGTE TOT KOOKPLAAT (MM) MIN / MAX	905 / 930	905 / 930
Diepte exclusief / inclusief handvaten (mm)	608 / 645	608 / 642
GEWICHT (ONVERPAKT)	122	119
VERMOGEN PER GASPIJ/KOOKZONE (kW)	1.00	1.15 / 2.00
	1.70	1.85 / 2.50
	1.70	1.85 / 3.00
	3.00	1.85 / 2.50
	3.50	1.15 / 2.00
	-	-
MULTI-ZONE/WARMHOUD PLAAT/DUAL-PURPOSE ZONE	-	-
VERMOGEN - TOTALE KOOKPLAAT (kW)	10.90	7.40
EENFASESPANNING (A)*	32	45
DRIEFASESPANNING (A)*	2 x 16 A	3 x 16 A
AANSLUITWAARDE - MAX. (kW @ 230V)**	3.59	11.12
VERMOGEN - GRILL (kW)	3.49	3.49
APARTE GRILL	-	-
OVENTEMPERATUUR °C MAX	240°	240°
SUDDEROVEN °C MAX	-	-
AFMETINGEN - L OVEN (BxHxD)	752 X 377 X 401	752 X 377 X 401
INHOUD - L OVEN (LITERS)	114 (FULL OVEN)	114 (FULL OVEN)
ENERGIEKLASSE - L OVEN	A	A
AFMETINGEN - R OVEN (BxHxD)	363 X 393 X 396	363 X 393 X 396
INHOUD - R OVEN (LITERS)	57 (WITH ESP)	57 (WITH ESP)
ENERGIEKLASSE - R OVEN	A	A
OVENROOSTERS (+1 = BORDENREK)	3 GROOT OVEN / 2 KLEIN OVEN	3 GROOT OVEN / 2 KLEIN OVEN
PANNENDRAGERS	GIETIJZER	-
TIMER	DRAAIKNOP	DRAAIKNOP
OVENVERLICHTING	R OVEN	R OVEN
OVENWANDEN: KATALYTISCH (K) / EMAILLE (E)	BEIDE OVENS: E	BEIDE OVENS: E

* Voor België ** Voor Nederland

De oven afmetingen zijn alleen voor informatie. Gebruik deze niet voor het bepalen van de grootte van uw ovenschotel.

NEXUS SE



110cm

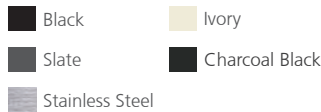

Afwerking: Chroom



MEER
INFORMATIE

KENMERKEN

- 3 ovens:
L – Programmeerbare, multifunctionele oven
R – Hetelucht oven (rechtsonder)
R – slow cook oven 90° - 140° (rechtsboven)
- Handyrack
- Rapid Response™
- Aparte deluxe glide-out™ grill met 4-standen rooster (twee elementen)
- Kookplaat:
gas – naadloze kookplaat met drie 'spill areas' en 5 branders (incl. meervoudige wokbrander) en een bakplaat aan de linkerkant. Semi-gloss gietijzere pannendragers, wokring en anti-aanbakplaat grillplaat worden standaard meegeleverd.
Inductie – inductieplaat met 5 zones allemaal uitgerust met 3 automatische temperatuurstanden op 44°, 70° en 94°. De twee linker zones zijn koppelbaar tot een bridgezone. Standaard meegeleverd is een grillplaat voor op de inductiezones.

KOOKPLAAT KEUZES



Gas



110 cm



Inductie



110 cm

TECHNISCHE GEGEVENS - NEXUS SE MODEL

NEXUS SE 110

	GAS (DF)	INDUCTIE
KOOKPLAAT		
BREEDTE (MM)	1092	1100
HOOGTE TOT KOOKPLAAT (MM) MIN / MAX	905 / 930	905 / 930
DIEPTE EXCLUSIEF/INCLUSIEF HANDVATEN (MM)	604 / 648	608 / 646
GEWICHT (KG - ONVERPAKT)	140	141
VERMOGEN PER GASPIJT (kW)	3.00	1.85 / 2.50
	1.70	1.85 / 2.50
	1.70	1.85 / 3.20
	1.00	1.85 / 2.50
	3.50	1.15 / 2.00
VERMOGEN - TOTALE KOOKPLAAT - GAS (kW)	10.90	7.40
MULTI-ZONE VERMOGEN (kW)	2.20 (2 x 1.10)	1.80
AANSLUITWAARDE-MAX. (kW @ 230V)	11.8	15.8
VERMOGEN – GRILL (kW)	2.30	2.30
APARTE GRILL	JA / GLIDE-OUT™	JA / GLIDE-OUT™
OVEN TEMPERATUUR MAX	240 °C	240 °C
AFMETINGEN – L OVEN (BXHXD)	467 x 438 x 385	467 x 438 x 385
INHOUD – L OVEN (LITERS)	79	79
ENERGIEKLASSE – L OVEN	A	A
AFMETINGEN – R (BXHXD)	467 x 438 x 385	467 x 438 x 385
INHOUD – R OVEN (LITERS)	79	79
ENERGIEKLASSE – R OVEN	A	A
OVENROOSTERS (+1 = BORDENREK)	L: 2 VLAK / R: 2 VLAK	L: 2 VLAK / R: 2 VLAK
PANNENDRAGERS	GIETIJZER	
TIMER	3 KNOPPEN 24 UUR / WIT	3 KNOPPEN 24 UUR / WIT
OVERVERLICHTING	BEIDE OVENS	BEIDE OVENS
OVENWANDEN: KATALYTISCH (K) / EMAILLE E	BEIDE OVENS: K	BEIDE OVENS: K

NEXUS STEAM



110cm



Afwerking: Chroom

MEER
INFORMATIE

KENMERKEN

- Programmeerbare multifunctionele oven met 11 functies, inclusief Duo, Delicate, ECO en Rapid Response
- Programmeerbare injectiestoomoven met geïntegreerde grill
- Ovenroosters:
 - Multifunctionele oven: 2 x telescopische geleider
 - Stoomoven: 1 x rooster; 1 x plaat, 1 x geperforeerde stoomschaal
- Nauwkeurig per 1 graad te regelen elektronische temperatuurregeling
- Aparte deluxe glide-out grill (twee elementen) met een in hoogte te verstellen rooster (4 standen)
- Kookplaat opties:
 - Gas: 5 branders, inclusief een meervoudige brander, een wokring en een keramische multi-zone met twee kookzones en een vlakke grillplaat.
 - Inductie: 5 kookzones, waarvan er twee geschakeld kunnen worden om een bridgefunctie te creëren die ook als warmtebron voor de bijgeleverde grillplaat kan dienen, plus 3 geprogrammeerde lage-warmte standen (ongeveer 40 °C, 70 °C, 90 °C).
- Rijs- / Opberglade
- Glazen bedieningspaneel

KOOKPLAAT KEUZES



Gas



110 cm



Inductie



110 cm

TECHNISCHE GEGEVENS - NEXUS STEAM

	NEXUS STEAM	
	GAS (DF)	INDUCTIE
KOOKPLAAT		
BREEDTE (MM)	1092	1100
HOOGTE TOT KOOKPLAAT (MM) MIN / MAX	905 / 930	905 / 930
DIEPTE EXCLUSIEF/INCLUSIEF HANDVATEN (MM)	604 / 649	608 / 649
GEWICHT (KG - ONVERPAKT)	143	143
VERMOGEN PER GASPIT (kW)	3.00	1.85 / 2.50
	1.70	1.85 / 2.50
	1.70	1.85 / 3.20
	1.00	1.85 / 2.50
	3.50	1.15 / 2.00
MULTI-ZONE / BRIDGING-ZONE / DUAL-PURPOSE ZONE	MULTI-ZONE (2 X 1.10KW)	Bridging-zone (1.85kW)
VERMOGEN - TOTALE KOOKPLAAT (KW)	GAS: 10.90 ELEKTRISCH: 2.20	7.40
EENFASESPANNING (A)	30,29	66,00
DRIEFASESPANNING (A)	2 X 16 A	3 x 25
AANSLUITWAARDE (KW @ 230V)	6.95	15.30
VERMOGEN – GRILL (kW)	2.30	2.30
APARTE GRILL	TELESCOPISCH	TELESCOPISCH
OVENTEMPERatuur °C MAX	MF: 260; SO: 100; GRILL: 200	MF: 260; SO: 100; Grill: 200
AFMETING - MULTIFUNCTIE OVEN (BXHXD)	467 X 438 X 385	467 x 438 x 385
INHOUD - MULTIFUNCTIE OVEN (LITERS)	79	79
ENERGIEKLASSE - MULTIFUNCTIONELE OVEN	A	A
AFMETING - STOOMOVEN (BXHXD)	420 X 215 X 387	420 x 215 x 387
INHOUD - STOOMOVEN (LITERS)	35	35
ENERGIEKLASSE - STOOMOVEN	-	-
OVENROOSTERS (+1 = BORDENREK)	MF: 2; SO: 3 (ROOSTER/ STOOMSCHAAL/PLAAT)	MF: 2; SO: 3 (ROOSTER/ STOOMSCHAAL/PLAAT)
PANNENDRAGERS	GIETIJZER / VERWIJDERBAAR	
TIMER	LED / WIT	LED / Wit
OVERVERLICHTING	BEIDE OVENS	BEIDE OVENS
OVENWANDEN: KATALYTISCH (K) / EMAILLE (E) / ROESTVRIJSTAAL (R)	BEIDE OVENS: K	BEIDE OVENS: K

LECKFORD DELUXE



110cm



90cm

- Black
- Mineral Green
- Slate
- Charcoal Black
- Ivory
- Stone Blue

Afwerking: Chroom



MEER
INFORMATIE

KENMERKEN

- 2 ovens:
 - L – Programmeerbare, multifunctionele oven
 - R – Hetelucht oven
- Handyrack
- Rapid Response™
- Aparte deluxe glide-out™ grill met 2-standen rooster (twee elementen)
- 110cm model: Rijs-lade (40°) / opberglade
- Kookplaat:
 - gas** – naadloze kookplaat met drie 'spill areas' en 5 branders (incl. meervoudige wokbrander) en bij de 110cm ook een bakplaat aan de linkerkant. Semi-gloss gietijzere pannendragers, wokring en anti-aanbakplaat grillplaat worden standaard meegeleverd.
 - Inductie** – inductieplaat met 5 zones allemaal uitgerust met 3 automatische temperatuurstanden op 44°, 70° en 94°. De twee linker zones zijn koppelbaar tot een bridgezone.

KOOKPLAAT KEUZES



Gas



90 cm



110 cm



Inductie



90 cm



110 cm

TECHNISCHE GEGEVENS - LECKFORD DELUXE MODEL

	LECKFORD DELUXE 90		LECKFORD DELUXE 110	
	GAS (DF)	INDUCTIE	GAS (DF)	INDUCTIE
KOOKPLAAT				
BREEDTE (MM)	900	900	1092	1100
HOOGTE TOT KOOKPLAAT (MM) MIN / MAX	905/930	905/930	905/930	905/930
DIEPTE EXCLUSIEF/INCLUSIEF HANDVATEN (MM)	608/685	608/685	608/685	608/685
GEWICHT (KG - ONVERPAKT)	119	120	135	134
VERMOGEN PER GASPIJT (kW)	1.00	1.85/2.50	3.00	1.85/2.50
	1.70	1.85/2.50	1.70	1.85/2.50
	1.70	1.85/3.20	1.70	1.85/3.20
	3.00	1.85/2.50	1.00	1.85/2.50
	3.50	1.15/2.00	4.00	1.85/2.00
VERMOGEN - TOTALE KOOKPLAAT (kW)	10.90	7.40	11.40	7.40
VERMOGEN - MULTI-ZONE (kW)	-	1.85	2.20 (2 x 1.10)	1.85
AANSLUITWAARDE – MAX. (kW @ 230V)	8.60	16.00	11.00	16.20
VERMOGEN – GRILL (kW)	2.30	2.30	2.30	2.30
APARTE GRILL	JA / GLIDE-OUT™	JA / GLIDE-OUT™	JA / GLIDE-OUT™	JA / GLIDE-OUT™
OVEN TEMPERATUUR – MAX	240°C	240°C	240°C	240°C
AFMETINGEN – L OVEN (BXHXD)	467 x 438 x 385	467 x 438 x 385	467 x 438 x 385	467 x 438 x 385
INHOUD – L OVEN (LITERS)	79	79	79	79
ENERGIEKLASSE – L OVEN	A	A	A	A
AFMETINGEN – R (BXHXD)	297 x 577 x 389	297 x 577 x 389	467 x 438 x 385	467 x 438 x 385
INHOUD – R OVEN (LITERS)	67	67	79	79
ENERGIEKLASSE – R OVEN	A	A	A	A
OVENROOSTERS (+1 = BORDENREK)	L: 2 VLAK R: 4 VLAK (+1)	L: 2 VLAK R: 4 VLAK (+1)	L: 2 VLAK R: 2 VLAK	L: 2 VLAK R: 2 VLAK
PANNENDRAGERS	GIETIJZER	-	GIETIJZER	-
TIMER	3 KNOPPEN 24 UUR / WIT	3 KNOPPEN 24 UUR / WIT	3 KNOPPEN 24 UUR / WIT	3 KNOPPEN 24 UUR / WIT
OVERVERLICHTING	L OVEN	L OVEN	BEIDE OVENS	BEIDE OVENS
OVENWANDEN: KATALYTISCH (K) / EMAILLE E	L: K - R: E	L: K - R: E	BEIDE OVENS: K	BEIDE OVENS: K

ESPRIT



110cm



Afwerking: Chroom

MEER
INFORMATIE

KENMERKEN

- 3 ovens:
 - L – Programmeerbare hetelucht oven
 - R – Hetelucht oven (rechtsonder)
 - R – slow cook oven 90° - 140° (rechtsboven)
- Handyrack
- Rapid Response™
- Aparte deluxe glide-out™ grill met 4-standen rooster (twee elementen)
- Kookplaat:
 - gas** – naadloze kookplaat met drie 'spill areas' en 6 branders. Semi-gloss gietijzere pannendragers, wokring en anti-aanbakplaat grillplaat worden standaard meegeleverd.
 - Inductie** – Inductieplaat met 5 zones allemaal uitgerust met 2 automatische temperatuur standen op 44° en 94° graden.

KOOKPLAAT KEUZES



Gas



110 cm



Inductie



110 cm

TECHNISCHE GEGEVENS - ESPRIT

	ESPRIT 110	
	GAS (DF)	INDUCTIE
KOOKPLAAT		
BREEDTE (MM)	1092	1100
HOOGTE TOT KOOKPLAAT (MM) MIN / MAX	905 / 930	905 / 930
DIEPTE EXCLUSIEF/INCLUSIEF HANDVATEN (MM)	604 / 648	608 / 646
GEWICHT (KG - ONVERPAKT)	140	141
VERMOGEN PER GASPIT (kW)	3.00	1.15 / 2.00
	1.70	1.85 / 2.50
	1.70	1.85 / 3.00
	1.00	1.85 / 2.50
	3.00 / 400	1.15 / 2.00
VERMOGEN - TOTALE KOOKPLAAT - GAS (kW)	10.90	7.40
MULTI-ZONE VERMOGEN (kW)	2.20 (2 x 1.10)	1.80
AANSLUITWAARDE-MAX. (kW @ 230V)	8.5	15.8
VERMOGEN – GRILL (kW)	2.30	2.30
APARTE GRILL	JA / GLIDE-OUT™	JA / GLIDE-OUT™
OVEN TEMPERATUUR MAX	240 °C	240 °C
AFMETINGEN – L OVEN (BXHXD)	467 x 438 x 385	467 x 438 x 385
INHOUD – L OVEN (LITERS)	79	79
ENERGIEKLASSE – L OVEN	A	A
AFMETINGEN – R (BXHXD)	467 x 438 x 385	467 x 438 x 385
INHOUD – R OVEN (LITERS)	79	79
ENERGIEKLASSE – R OVEN	A	A
OVENROOSTERS (+1 = BORDENREK)	L: 2 VLAK / R: 2 VLAK	L: 2 VLAK / R: 2 VLAK
PANNENDRAGERS	GIETIJZER	
TIMER	3 KNOPPEN 24 UUR / WIT	3 KNOPPEN 24 UUR / WIT
OVERVERLICHTING	BEIDE OVENS	BEIDE OVENS
OVENWANDEN: KATALYTISCH (K) / EMAILLE E	BEIDE OVENS: K	BEIDE OVENS: K

1092 CONTINENTAL



109,2cm

- Black*
- Stainless Steel*
- White**
- China Blue**
- Cream*
- Cherry Red**
- Slate**

Afwerking: *Chroom
**Geborsteld chroom



MEER
INFORMATIE

KENMERKEN

- 2 Ovens:
 - L: Multifunctionele hoofdoven
 - R: Hetelucht oven
- Gedïntegreerde grill in de hoofdoven
- 5 Branders, inclusief een grote, 5kW brander, en een working (gas) of 5 kookzones (inductie)
- Opberglade over gehele breedte van het fornuis
- Professionele kwaliteit ovenroosters met vergrendeling
- Deluxe ovenschaal met 2-standen rooster (voor grill en oven gebruik)
- Gas-Elektro model: Premium, hoge kwaliteit roestvrijstalen kookplaat zonder naden
- Professionele Messing branders
- Inductie model: Krachtig, beter te regelen, effi ciënter
- Rails over breedte van de ovendeuren
- Bedieningspaneel met duurzame inkt gedñjcteerde belettering

KOOKPLAAT KEUZES

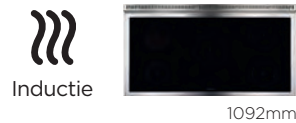

TECHNISCHE GEGEVENS - 1092 CONTINENTAL

PRODUCT	1092 CONTINENTAL		
	GAS (DF)	INDUCTIE	
KOOKPLAAT	FALCON REFERENTIE	FCONI092DF	FCONI092EI
BREEDTE (MM)	1092	1092	
HOOGTE TOT KOOKPLAAT (MM) MIN / MAX)	600 / 660	600 / 660	
Diepte exclusief / inclusief handvaten (mm)	912 / 937	912 / 937	
GEWICHT (ONVERPAKT)	146	133	
VERMOGEN PER GASPIT/KOOKZONE (kW)	5.00	14/22	
	3.00	1.85/3.00	
	3.00	2.30/3.70	
	3.00	1.85/3.00	
	1.70	1.85/3.00	
	-	-	
MULTI-ZONE/WARMHOUD PLAAT/DUAL-PURPOSE ZONE	-	-	
VERMOGEN - TOTALE KOOKPLAAT (kW)	15.70	9.25/14.90	
EENFASESPANNING (A)*	22.00	71.00	
DRIEFASESPANNING (A)*	2 x 16 A	3 x 25 A	
AANSLUITWAARDE - MAX. (kW @ 230V)**	7.40	16.80	
VERMOGEN - GRILL (kW)	2.35	2.35	
APARTE GRILL	-	-	
OVENTEMPERATUUR °C MAX	240°	240°	
SUDDEROVEN °C MAX	-	-	
AFMETINGEN - L OVEN (BxHxD)	466 X 434 X 359	466 X 434 X 359	
INHOUD - L OVEN (LITERS)	73	73	
ENERGIEKLASSE - L OVEN	A	A	
AFMETINGEN - R OVEN (BxHxD)	466 X 434 X 359	466 X 434 X 359	
INHOUD - R OVEN (LITERS)	67	67	
ENERGIEKLASSE - R OVEN	A	A	
OVENROOSTERS (+1 = BORDENREK)	L:2 VLAK/R:2 VLAK	L:2 VLAK/R:2 VLAK	
PANNENDRAGERS	GIETIJZER	-	
TIMER	-	-	
OVENVERLICHTING	BEIDE OVENS	BEIDE OVENS	
OVENWANDEN: KATALYTISCH (K) / EMAILLE (E)	BEIDE OVENS: K	BEIDE OVENS: K	

* Voor België ** Voor Nederland

De oven afmetingen zijn alleen voor informatie. Gebruik deze niet voor het bepalen van de grootte van uw ovenshotsels.

900S



900mm

 Black*	 Stainless Steel*
 White**	 Slate**
 Cream*	 Cherry Red**
 China Blue**	

Afwerking: *Chroom
**Geborsteld chroom



MEER
INFORMATIE

TECHNISCHE GEGEVENS - 900S

PRODUCT	900S	
	GAS (DF)	INDUCTIE
KOOKPLAAT	F900SDF	F900SEI
FALCON REFERENTIE	F900SDF	F900SEI
BREEDTE (MM)	900	900
HOOGTE TOT KOOKPLAAT (MM) MIN / MAX)	912 / 937	912 / 937
DIEPTE EXCLUSIEF / INCLUSIEF HANDVATEN (MM)	600 / 660	600 / 665
GEWICHT (ONVERPAKT)	142	137
VERMOGEN PER GASPIT/KOOKZONE (kW)	500	14/22
	300	185/300
	300	230/370
	300	185/300
	170	185/300
MULTI-ZONE/WARMHOUD PLAAT/DUAL-PURPOSE ZONE	-	-
VERMOGEN - TOTALE KOOKPLAAT (kW)	15.70	9.25/14.90
EENFASESPANNING (A)*	16.00	54.00
DRIEFASESPANNING (A)*	2 x 16 A	3 x 25 A
AANSLUITWAARDE - MAX. (kW @ 230V)**	3.65	14.76
VERMOGEN - GRILL (kW)	3.49	3.49
APARTE GRILL	-	-
OVENTEMPORATUUR °C MAX	240°	240°
SUDDEROVEN °C MAX	-	-
AFMETINGEN - L OVEN (BxHxD)	-	-
INHOUD - L OVEN (LITERS)	114 (FULL OVEN)	114 (FULL OVEN)
ENERGIEKLASSE - L OVEN	A	A
AFMETINGEN - R OVEN (BxHxD)	752 X 377 X 401	752 X 377 X 401
INHOUD - R OVEN (LITERS)	49 (WITH ESP)	49 (WITH ESP)
ENERGIEKLASSE - R OVEN	A	A
OVENROOSTERS (+1 = BORDENREK)	GROOT: 1 VLAK KLEIN: 3 VLAK	GROOT: 1 VLAK KLEIN: 3 VLAK
PANNENDRAGERS	GIETIJZER	-
TIMER	-	-
OVENVERLICHTING	GROOT + KLEIN	GROOT + KLEIN
OVENWANDEN: KATALYTISCH (K) / EMAILLE (E)	BEIDE OVENS: K	BEIDE OVENS: K

* Voor België ** Voor Nederland

KENMERKEN

- Grote multifunctionele oven met twee ventilatoren
- Katalytisch energiebesparend paneel (ESP) voor ombouw tot een kleinere oven
- Geïntegreerde grill
- 5 Branders, inclusief een grote 5kW brander, en een working (gas) of 5 kookzones (inductie)
- Opberglade over gehele breedte van het fornuis
- Professionele kwaliteit ovenroosters met vergrendeling
- 2 Diepe grillpannen met 2-standen roosters
- Gas-Elektro model: Premium, hoge kwaliteit roestvrijstalen kookplaat zonder naden
- Gas-Elektro model: Professionele Messing branders
- Inductie model: Krachtig, uitermate goed te regelen, efficiënter
- Bedieningspaneel met duurzame inkt geïnjecteerde bellettering

KOOKPLAAT KEUZES



Gas

(Druk-en-draai ontsteking)



900mm



Inductie



900mm



Met ESP



GROTE OVEN

DELUXE



1092mm



1000mm



900mm

- Black*
- White**
- Cream*
- China Blue**
- Slate**
- Fawn**
- Stainless Steel*
- Cherry Red**

Afwerking: *Chroom
**Geborsteld chroom



MEER
INFORMATIE

KENMERKEN

- 2 Ovens:
 - L: Multifunctionele hoofdoven
 - R: Hetelucht oven (hoge oven op 900/1000 modellen)
- Aparte Glide-Out Grill™ met 4-standen rooster (twee elementen)
- 5 Branders, inclusief een grote 5kW brander, en een working (gas) of 5 kookzones (inductie)
- 110 Modellen: Opberglade met anti-slip mat
- Professionele kwaliteit ovenroosters met vergrendeling
- Verwijderbare anti-aanbak oven bodem beschermer (900/1000: L oven; 1092: L en R oven)
- Gas-Elektro model: Premium, hoge kwaliteit roestvrijstalen kookplaat zonder naden
- Inductie model: Krachtig, uitermate goed te regelen, efficiënter

KOOKPLAAT KEUZES



TECHNISCHE GEGEVENS - DELUXE

PRODUCT	900 DELUXE		1000 DELUXE		1092 DELUXE	
	GAS (DF)	INDUCTIE	GAS (DF)	INDUCTIE	GAS (DF)	INDUCTIE
KOOKPLAAT	F900DXDF	F900DXEI	F1000DXDF	F1000DXEI	F1092DXDF	F1092DXEI
FALCON REFERENTIE	F900DXDF	F900DXEI	F1000DXDF	F1000DXEI	F1092DXDF	F1092DXEI
BREEDTE (MM)	900	900	990	990	1092	1092
HOOGTE TOT KOOKPLAAT (MM) MIN / MAX	912 / 937	912 / 937	912 / 937	912 / 937	912 / 937	912 / 937
DIEPTE EXCLUSIEF / INCLUSIEF HANDVATEN (MM)	600 / 670	600 / 670	600 / 670	600 / 670	600 / 670	600 / 670
GEWICHT (ONVERPAKT)	131	133	138	132	144	141
VERMOGEN PER GASPIT/KOOKZONE (kW)	5,00	14/22	5,00	14/22	5,00	14/22
	3,00	1,85/3,00	3,00	1,85/3,00	3,00	1,85/3,00
	3,00	2,30/3,70	3,00	2,30/3,70	3,00	2,30/3,70
	3,00	1,85/3,00	3,00	1,85/3,00	3,00	1,85/3,00
	1,70	1,85/3,00	1,70	1,85/3,00	1,70	1,85/3,00
MULTI-ZONE/WARMHOUD PLAAT/DUAL-PURPOSE ZONE	-	-	-	-	-	-
VERMOGEN - TOTALE KOOKPLAAT (kW)	15,70	9,25/14,90	15,70	9,25/14,90	15,70	9,25/14,90
EENFASESPANNING (A)*	32,00	80,00	32,00	80,00	32,00	80,00
DRIEFASESPANNING (A)*	2 x 16 A	3 x 25 A	2 x 16 A	3 x 25 A	2 x 16 A	3 x 25 A
AANSLUITWAARDE - MAX. (kW @ 230V)**	7,40	18,46	7,40	18,46	7,40	18,46
VERMOGEN - GRILL (kW)	2,30	2,30	2,30	2,30	2,30	2,30
APARTE GRILL	JA	JA	JA	JA	JA	JA
OVENTEMPERATUUR °C MAX	240°	240°	240°	240°	240°	240°
SUDDEROVEN °C MAX	-	-	-	-	-	-
AFMETINGEN - L OVEN (BxHxD)	466 X 437 X 388	466 X 437 X 388	466 X 437 X 388	466 X 437 X 388	466 X 437 X 388	466 X 437 X 388
INHOUD - L OVEN (LITERS)	80	80	80	80	80	80
ENERGIEKLASSE - L OVEN	A	A	A	A	A	A
AFMETINGEN - R OVEN (BxHxD)	297 X 577 X 389	297 X 577 X 389	362 X 577 X 389	362 X 577 X 389	466 X 438 X 384	466 X 438 X 384
INHOUD - R OVEN (LITERS)	67	67	82	82	79	79
ENERGIEKLASSE - R OVEN	A	A	A	A	A	A
OVENROOSTERS (+1 = BORDENREK)	L: 2 VLAK + 1 VERLAAGD / R: 4 VLAK (+)	L: 2 VLAK + 1 VERLAAGD / R: 4 VLAK (+)	L: 2 VLAK + 1 VERLAAGD / R: 4 VLAK (+)	L: 2 VLAK + 1 VERLAAGD / R: 4 VLAK (+)	L: 2 VLAK + 1 VERLAAGD / R: 2 VLAK	L: 2 VLAK + 1 VERLAAGD / R: 2 VLAK
PANNENDRAGERS	GIETIJZER	-	GIETIJZER	-	GIETIJZER	-
TIMER	-	-	-	-	-	-
OVENVERLICHTING	-	-	-	-	-	-
OVENWANDEN: KATALYTISCH (K) / EMAILLE (E)	L: K - R: E	L: K - R: E	L: K - R: E	L: K - R: E	BEIDE OVENS: K	BEIDE OVENS: K

* Voor België ** Voor Nederland

De oven afmetingen zijn alleen voor informatie. Gebruik deze niet voor het bepalen van de grootte van uw ovenschotel.

MERCURY



1200mm



1082mm

1000mm

■ Matt Black

■ Gloss Black

■ Stainless Steel

Afwerking: Chroom



MEER
INFORMATIE

KENMERKEN

- 2 Ovens:
 - L: Multifunctionele hoofdoven
 - R: Hetelucht oven (hoge oven op 1000/1082 modellen)
- Aparte deluxe Glide-Out Grill™ met grillpan draagstel en 4-standen rooster (twee standen)
- 5 Branders, inclusief een grote 5kW brander, en een working (gas) of 5 kookzones (inductie)
- 1200 Modellen: Opberglade met soft-close systeem en anti-slip mat
- Verwijderbare anti-aanbak oven bodem beschermer (1000/1082: L oven; 1200: L en R oven)
- Inductie model: Krachtig, uitermate goed te regelen, efficiënter
- HiFi-stijl bedieningsknoppen
- Roestvrijstalen zijpanelen
- Mercury plint
- Handvaten gegraveerd met Mercury tekst

KOOKPLAAT KEUZES



Gas

(Druk-en-draai ontsteking)



1000mm



1082mm



1200mm



Inductie



1000mm



1082mm



1200mm

TECHNISCHE GEGEVENS - MERCURY

PRODUCT	MERCURY 1000		MERCURY 1082		MERCURY 1200	
	GAS (DF)	INDUCTIE	GAS (DF)	INDUCTIE	GAS (DF)	INDUCTIE
KOOKPLAAT	GAS (DF)	INDUCTIE	GAS (DF)	INDUCTIE	GAS (DF)	INDUCTIE
FALCON REFERENTIE	MCY1000DF	MCY1000EI	MCY1082DF	MCY1082EI	MCY1200DF	MCY1200EI
BREEDTE (MM)	990	990	1082	1082	1190	1190
HOOGTE TOT KOOKPLAAT (MM) MIN / MAX	920 / 945	920 / 945	920 / 945	920 / 945	920 / 945	920 / 945
DIEPTE EXCLUSIEF / INCLUSIEF HANDVATEN (MM)	638 / 700	638 / 700	638 / 700	638 / 700	638 / 700	638 / 700
GEWICHT (ONVERPAKT)	149	145	155	148	170	166
VERMOGEN PER GASPIJT/KOOKZONE (kW)	5.00	1.4/2.2	5.00	1.4/2.2	5.00	1.4/2.2
	3.00	1.85/3.00	3.00	1.85/3.00	3.00	1.85/3.00
	3.00	2.30/3.70	3.00	2.30/3.70	3.00	2.30/3.70
	3.00	1.85/3.00	3.00	1.85/3.00	3.00	1.85/3.00
	1.70	1.85/3.00	1.70	1.85/3.00	1.70	1.85/3.00
	-	-	-	-	-	-
MULTI-ZONE/WARMHOUD PLAAT/DUAL-PURPOSE ZONE	-	-	-	-	-	-
VERMOGEN - TOTALE KOOKPLAAT (kW)	15.70	9.25/14.90	15.70	9.25/14.90	15.70	9.25/14.90
EENFASESPANNING (A)*	32	-	32	-	32	-
DRIEFASESPANNING (A)*	2 x 16 A	3 x 25 A	2 x 16 A	3 x 25 A	2 x 16 A	3 x 25 A
AANSLUITWAARDE - MAX. (kW @ 230V)**	7.40	18.47	7.40	18.47	7.40	18.47
VERMOGEN - GRILL (kW)	2.30	2.30	2.30	2.30	2.30	2.30
APARTE GRILL	JA	JA	JA	JA	JA	JA
OVENTEMPERatuur °C MAX	240°	240°	240°	240°	240°	240°
SUDDEROVEN °C MAX	-	-	-	-	-	-
AFMETINGEN - L OVEN (BxHxD)	466 X 437 X 388	466 X 437 X 388	466 X 437 X 388	466 X 437 X 388	466 X 437 X 388	466 X 437 X 388
INHOUD - L OVEN (LITERS)	80	80	80	80	80	80
ENERGIEKLASSE - L OVEN	A	A	A	A	A	A
AFMETINGEN - R OVEN (BxHxD)	297 X 577 X 389	297 X 577 X 389	362 X 577 X 389	362 X 577 X 389	466 X 438 X 384	466 X 438 X 384
INHOUD - R OVEN (LITERS)	67	67	82	82	79	79
ENERGIEKLASSE - R OVEN	A	A	A	A	A	A
OVENROOSTERS (+1 = BORDENREK)	L: 1 TELESCOPISCH 1 VLAK 1 VERLAAGD / R: 4 VLAK(+1)	L: 1 TELESCOPISCH 1 VLAK 1 VERLAAGD / R: 4 VLAK(+1)	L: 1 TELESCOPISCH 1 VLAK 1 VERLAAGD / R: 4 VLAK(+1)	L: 1 TELESCOPISCH 1 VLAK 1 VERLAAGD / R: 4 VLAK(+1)	L: 1 TELESCOPISCH 1 VLAK 1 VERLAAGD / R: 2 VLAK	L: 1 TELESCOPISCH 1 VLAK 1 VERLAAGD / R: 2 VLAK
PANNENDRAGERS	GIETIJZER	-	GIETIJZER	-	GIETIJZER	-
TIMER	-	-	-	-	-	-
OVENVERLICHTING	-	-	-	-	-	-
OVENWANDEN: KATALYTISCH (K) / EMAILLE (E)	L: K - R: E	L: K - R: E	L: K - R: E	L: K - R: E	BEIDE OVENS: K	BEIDE OVENS: K

* Voor België ** Voor Nederland

De oven afmetingen zijn alleen voor informatie. Gebruik deze niet voor het bepalen van de grootte van uw ovenchotelis.



AANVULLENDE Producten

Wat combineert het beste met uw Falcon fornuis? Nog een Falcon natuurlijk...

Buiten onze fornuizen leveren wij ook afzuigkappen en achterwanden. Kies uw stijl - traditioneel, eigentijds of semi professioneel - en kies de afzuigkap en achterwand die bij uw keuken past.

AFZUIGKAPPEN

Meer technische gegevens op pagina 48

CLASSIC AFZUIGKAP

- Beschikbaar in drie maten: 90cm, 100cm, 110cm
- Verkrijgbaar in twee modellen: recirculatie, afvoer
- Uitgerust met chroom embleem en stang*
- Koolstof- en metalen filters inbegrepen



Black*
 Cream
 Cranberry

*90 en 110: Chroom of messing afwerking
100: Alleen met chroom afwerking

FALCON AFZUIGKAP

- Beschikbaar in drie maten: 90cm, 100cm, 110cm
- Verkrijgbaar in twee modellen: recirculatie, afvoer
- Uitgerust met chroom embleem*
- Koolstof- en metalen filters inbegrepen



Black*
 Stainless Steel

*90 en 110: Chroom of messing afwerking
100: Alleen met chroom afwerking
**Alleen in 110cm / Embleem: Chroom en wit

FALCON PLUS AFZUIGKAP

- Beschikbaar in drie maten: 90cm, 110cm
- Verkrijgbaar in twee modellen: recirculatie, afvoer
- Uitgerust met chroom embleem
- Groot extractie vermogen
- Koolstof- en aluminium filters inbegrepen



Black*
 Stainless Steel

*Chroom of messing afwerking

VLAK AFZUIGKAP

- Beschikbaar in drie maten: 90cm, 100cm, 110cm
- Verkrijgbaar in twee modellen: recirculatie, afvoer
- Koolstof- en metalen filters inbegrepen
- LED verlichting



Black
 Stainless Steel

White
 Cream
 Slate

INBOUW AFZUIGKAP

- Verkrijgbaar in twee modellen: recirculatie, afvoer
- Drie standen, inclusief een intensiefstand
- Bediening via druktoetsenpaneel of afstandsbediening
- Vaatwasserbestendige metalen filters op het afvoer model; koolstof filters op het recirculatie model
- Voorzien van twee 35W geïntegreerde halogen spots



SEMI-PROFESSIELE AFZUIGKAP COLLECTIE

Meer technische gegevens op pagina 48

SUPER EXTRACT AFZUIGKAP

- Beschikbaar in drie maten: 900mm, 1000mm, 1092mm
- Afvoerkap
- Drie variabele standen + een intensiefstand
- Automatische nalooptestand (10 minuten)
- Filter reinigingsindicatie
- Twee 2.6W geïntegreerde LED spots



- Black*
- White**
- Cream*
- China Blue**
- Stainless Steel*
- Slate**
- Cherry Red**

*Chroom afwerking
**Geborsteld chroom afwerking

CONTEMPORARY AFZUIGKAP

- Beschikbaar in twee maten: 900mm, 1090mm
- Afvoerkap
- Automatische uitschakeling indien niet in gebruik na vier uur
- Drie variabele standen + intensiefstand
- Filter reinigingsindicatie
- Twee 2.6W geïntegreerde LED spots



- Black*
- White**
- Cream*
- China Blue**
- Stainless Steel*
- Slate**
- Cherry Red**

*Chroom afwerking
**Geborsteld chroom afwerking

MERCURY PC AFZUIGKAP

- Beschikbaar in drie maten: 1000mm, 1082mm, 1200mm
- Afvoerkap
- Variabele centrifugale ventilator
- Twee 2.6W geïntegreerde LED spots
- Vervangbare metalen filters



- Matt Black
- Gloss Black
- Stainless Steel

MERCURY SC AFZUIGKAP

- Beschikbaar in drie maten: 1000mm, 1082mm, 1200mm
- Afvoerkap
- Variabele centrifugale ventilator
- Twee 2.6W geïntegreerde LED spots
- Vervangbare metalen filters



- Matt Black
- Gloss Black
- Stainless Steel

SUPER VLAK AFZUIGKAP

- Beschikbaar in 110cm
- Verkrijgbaar in twee modellen: recirculatie, afvoer
- Drie variabele standen + intensiefstand
- Twee 20W geïntegreerde halogen spots
- Bediening via elektronische drukknoppen



- Black
- Stainless Steel

AFZUIGKAPPEN

	CLASSIC / FALCON			FALCON PLUS				FLAT				INBOUW			
SNELEID	1	2	3	1	2	3	INTENSIEF	1	2	3	INTENSIEF	1	2	3	INTENSIEF
LUCHTCAPACITEIT M ³ /UUR*	240	340	470	300	480	610	690	315	480	610	685	360	550	650	785
LUCHTCAPACITEIT M ³ /UUR**	250	355	500	310	490	650	740	320	500	645	730	-	-	-	-
DRUK PA	170	220	250	375	460	490	500	360	450	480	500	330	430	470	490
VERMOGEN W	70	100	145	135	170	215	250	135	170	215	250	140	185	250	275
GELUIDSNIVEAU DBA***	52	60	66	50	61	67	70	54	62	67	70	50	59	68	70
ENERGIELABEL	E			C				C				D			

	SUPER EXTRACT				CONTEMPORARY				SUPER FLAT				MERCURY SC / PC			
SNELEID	1	2	3	4	1	2	3	4	1	2	3	INTENSIEF	1	2	3	4
LUCHTCAPACITEIT M ³ /UUR*	244	480	610	685	257	403	548	773	360	550	640	740	244	378	511	775
LUCHTCAPACITEIT M ³ /UUR**	-	-	-	-	-	-	-	-	370	575	680	795	-	-	-	-
DRUK PA	290	450	480	500	290	470	540	590	320	415	470	490	290	470	540	590
VERMOGEN W	70	170	215	250	70	120	180	275	140	175	210	275	70	120	180	275
GELUIDSNIVEAU DBA***	46	62	67	70	46	53	61	69	55	65	68	72	45	53	61	70
ENERGIELABEL	A				A				D				A			

* Methode IEC 61591 bij afzuiging met luchtafvoer ** Methode IEC 61591 met ongehinderde luchtafvoer *** Methode EN60704-2-13

ACHTERWAND COLLECTIE

Onze gevarieerde reeks stalen en glazen achterwanden beschermen uw muur tegen vetpetters en gemorst eten. Ongeacht uw materiaal keuze, onze achterwanden zijn duurzaam en gemakkelijk te onderhouden.

MERCURY ACHTERWAND

- Beschikbaar in drie maten: 1000mm, 1082mm, 1200mm
- Materiaal: Roestvrijstaal



 Stainless Steel

FALCON ACHTERWAND

- Beschikbaar in drie maten: 90cm, 100cm, 110cm
- Materiaal: Geëmailleerd 1.2mm staal



 Stainless Steel

ACHTERWANDEN

	CLASSIC	FALCON	FALCON SEMI PROFESSIONELE	MERCURY
BREEDTE (MM)	899 / 1098	899 / 994 / 1098	900 / 990 / 1092	990 / 1092 / 1190
DIEPTE (MM)	8	8	15	15
HOOGTE (MM)	670	670	800	800

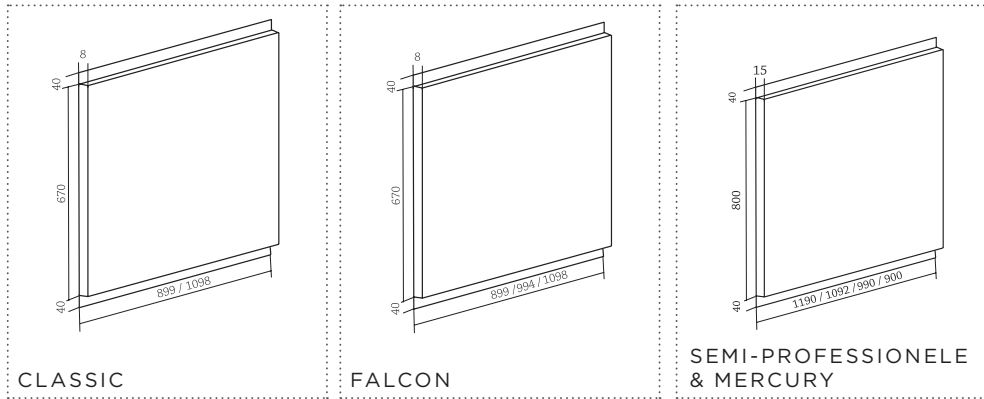

*Semi-Professionele: 900mm, 990mm, 1092mm
 *Mercury: 990mm, 1092mm, 1190mm

ELECTRISCHE KOOKPLAAT GEDEGEENS

FALCON INDUCTIE

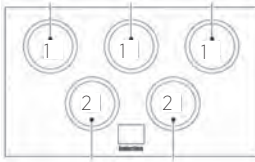

Zone 1 =
 Buiten 220mm / Binnen 180mm
 Zone 2 =
 Buiten 180mm / Binnen 140mm

SEMI-PROFESSIONELE INDUCTIE

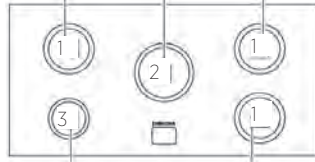

Zone 1 = Buiten 180mm / Binnen 145mm
 Zone 2 = Buiten 210mm / Binnen 180mm
 Zone 3 = Buiten 145mm / Binnen 120mm

KERAMISCHE KOOKPLAAT

90CM	KERAMISCH FIELD FALCON	ZONE 1 (mm)	ZONE 2 (mm)	ZONE 3 (mm)	ZONE 4 (mm)	ZONE 5 (mm)
Classic		200	165	165	200/125	230/144
Classic Deluxe		200	165	165	200/125	230/144

110CM	KERAMISCH FIELD FALCON	ZONE 1 (mm)	ZONE 2 (mm)	ZONE 3 (mm)	ZONE 4 (mm)	ZONE 5 (mm)	ZONE 6 (mm)
Classic Deluxe		230/144	200	165	165	200/125	165
Classic		230/144	200	165	165	200/125	165

INDUCTIE KOOKPLAAT / BRIDGING-ZONE

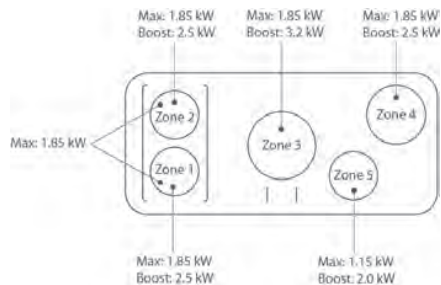

ALGEMENE INFORMATIE

INSTALLATIE

Al onze fornuizen dienen te worden geplaatst door een erkend installateur, en na lezing van de gebruiks- en installatiehandleiding.

TECHNISCHE TIPS

- Hou 5mm ruimte aan weerszijden van het fornuis
- Bij plaatsing bij een hoek is een ruimte van 130mm nodig om de ovendeur te kunnen openen
- Voor een perfecte installatie dient het fornuis te worden geïnstalleerd vóór het plaatsen van het aanrecht en de kasten.

KWALITEIT

De Falcon fornuizen zijn geproduceerd volgens internationaal erkende richtlijnen. Deze omvatten het kwaliteitsbeheersysteem BS EN ISO 9001 en BS EN ISO 14001 inzake milieuprocedures.

GARANTIE

Falcon producten worden geleverd met een volledige garantie van 2 jaar op materiaalkosten, onderdelen, voorrijkosten en arbeidsloon. De garantie is alleen geldig op het vertoon van de aankoopnota.

KLANTDIENST

Mocht u verdere vragen hebben betreffende onze producten of heeft u vragen nadat uw fornuis is geplaatst, neemt u dan contact op met de Klantendienst.



DeNARDI

Ultimate Cooking Luxury

Experience center

DeNardi, exclusief importeur Nederland van AGA, Falcon, Kaelo, La Cornue, Lofra en Viking.

DeNardi is al 25 jaar de exclusieve importeur van premium fornuizen merken en toebehoren. Wij importeren de merken AGA, Falcon, La Cornue, Lofra en Viking en leveren dit aan de Nederlandse keukenvakhandel.

Binnen ons assortiment hebben wij volledig elektrische fornuizen, gasfornuizen, koelkasten, vriezers, barbecues, inbouw apparatuur en kook accessoires. DeNardi onderscheidt zich door zijn snelle levertijden, goede service, grote voorraad en brede assortiment aan fornuizen.

Consumenten zijn van harte welkom in ons Experience Center in Barendrecht waar wij een grote collectie van al onze merken hebben staan. Graag geven wij uitleg over onze producten en advies welk product het beste bij u past.

Bijldorp Oost 16
2992 LA Barendrecht
Nederland

Telefoon: 0180 - 64 70 00
E-mail: info@denardi.nl
Website: www.denardi.nl



AGA Falcon KAELO LA CORNUE LOFRA® VIKING

1997 25 jaar 2022

DENARDI

Ultimate Cooking Luxury

www.denardi.nl



Dealer gegevens



Copyright © AGA Rangemaster Limited 2017. AGA is een handelsnaam van AGA Rangemaster Limited.
Geregistreerd in Engeland en Wales. Registratie nummer 3872754.
Registratie adres: AGA Rangemaster, Meadow Lane, Long Eaton, Nottingham, NG10 2GD, Verenigd Koninkrijk.
Merkmamen, woorden en logo's zijn geregistreerde handelsmerken van AGA Rangemaster Limited.



12/17 DO08026

Falcon streeft steeds naar verdere verbeteringen op het gebied van specificaties, ontwerp en vervaardiging van producten. Daarom vinden geregeld aanpassingen plaats. Hoewel we ons best doen deze brochure zo actueel mogelijk te houden, kan het zijn dat de huidige specificaties hier van afwijken. Deze brochure geldt evenmin als een aanbod tot verkoop van bepaalde apparatuur.